

DM45R-10/15

**PL**

INSTRUKCJA PROGRAMOWANIA SIŁOWNIKÓW DM SERII R 2

EN

MANUAL FOR DM MOTORS, SERIES R 6

DE

ANLEITUNG FÜR DM R ANTRIEBE 10

CZ

NÁVOD K MOTORŮ DM SERIE R 14

HU

ÚTMUTATÓ A DM SOROZAT R CSŐMOTOR PROGRAMOZÁSÁHOZ 18

RO

INSTRUCȚIUNI DE PROGRAMARE A SERVOMOTORULUI TUBULAR DM – R 22

FR

MANUEL DES MOTEURS DM DE LA SERIE R 26

NL

PROGRAMMEERHANDLEIDING VOOR DE MOTOR DM-SERIE R 30

INSTRUKCJA PROGRAMOWANIA SIŁOWNIKÓW DM SERII R

1. SPECYFIKACJA TECHNICZNA

DM45R



- zasilanie: ~230V/50Hz
- mechaniczne wyłączniki krańcowe
- wbudowany odbiornik radiowy
- częstotliwość transmisji: 433.92MHz
- moc transmisji: 10 miliwat (mW)
- temperatura użytkowania: ~ -10°C ~ +55°C (stopień ochrony IP44)
- dystans transmisji: 200 metrów (teren otwarty)
35 metrów (teren zabudowany)
- możliwość zaprogramowania do 20 nadajników, kolejne nadajniki powodują nadpisywanie początkowo zaprogramowanych

Producent zastrzega sobie tolerancję danych katalogowych ze względu na użytkowanie w różnych warunkach.

Do siłownika pasują wszystkie nadajniki z serii DC znajdujące się w ofercie ALUPROF S.A.

2. POGŁĄDOWE PODŁĄCZENIE SIŁOWNIKA

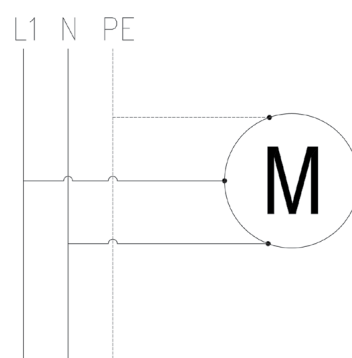
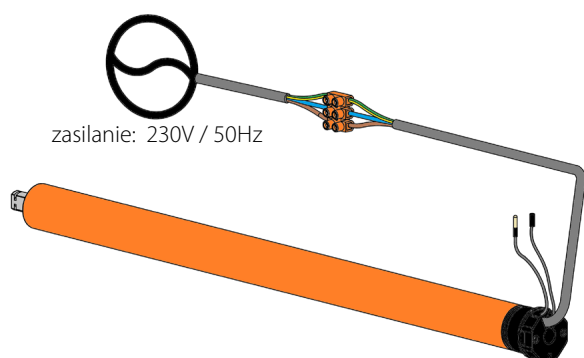

UWAGA

- Montaż siłownika powinien być wykonany przez osoby uprawnione (posiadające uprawnienia SEP do 1kV).
- Siłownik przeznaczony jest do zastosowania w pomieszczeniach suchych i nie powinien być wystawiony na bezpośrednie działanie warunków atmosferycznych.
- Siłownik powinien być zasilony osobnym obwodem i zabezpieczony bezpiecznikiem o zadziałaniu szybkim np. wyłącznik nadprądowy typu B10



Zgodnie z przepisami Dyrektywy Parlamentu Europejskiego i Rady 2012/19/UE z dnia 4 lipca 2012 r. w sprawie zużytego sprzętu elektrycznego i elektronicznego (WEEE) zabronione jest umieszczanie łącznie z innymi odpadami zużytego sprzętu oznakowanego symbolem przekreślonego kosza. Obowiązkiem użytkownika jest przekazanie zużytego sprzętu do wyznaczonego punktu zbiórki w celu właściwego jego przetworzenia. Oznakowanie oznacza jednocześnie, że sprzęt został wprowadzony do obrotu po dniu 13 sierpnia 2005 r. Powyższe obowiązki prawne zostały wprowadzone w celu ograniczenia ilości odpadów powstałych ze zużytego sprzętu elektrycznego i elektronicznego oraz zapewnienia odpowiedniego poziomu zbierania, odzysku i recyklingu. W sprzęcie nie znajdują się składniki niebezpieczne, które mają szczególnie negatywny wpływ na środowisko i zdrowie ludzi.

3. OPIS NADAJNIKÓW

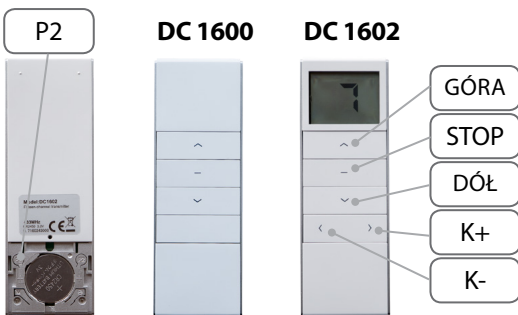
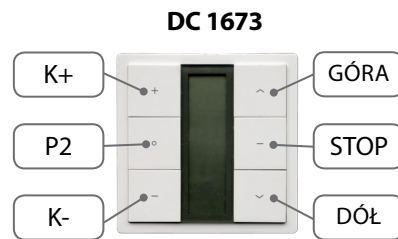
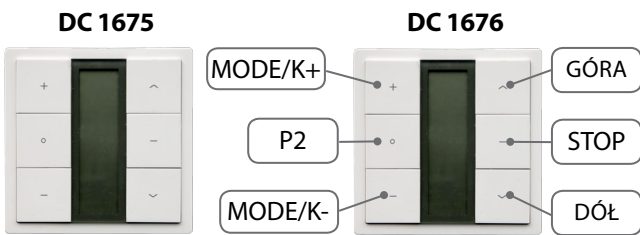
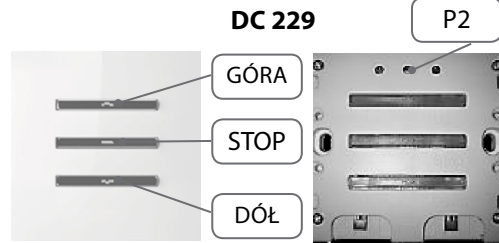
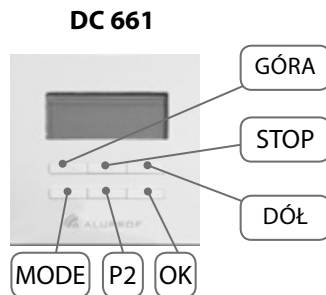
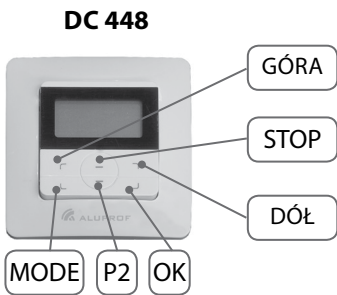
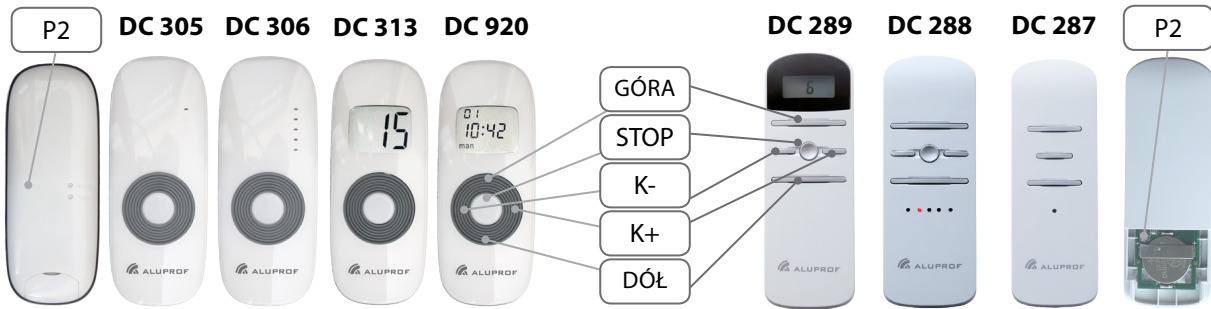

LEGENDA:
GÓRA - aktywacja przycisku spowoduje ruch pancerza w górę.
DÓŁ - aktywacja przycisku spowoduje ruch pancerza w dół.
P2 - aktywacja przycisku wywołuje funkcję programowania.
K+ - aktywacja przycisku przełącza nadajnik na następny kanał.
K- - aktywacja przycisku przełącza nadajnik na poprzedni kanał.
K1 - przyciski kanału pierwszego.
K2 - przyciski kanału drugiego.
MODE - przycisk aktywujący ustawienia zegara i datownika.

⚠ W nadajnikach DC1670, DC1671, DC315, DC61 aktywację przycisku „P2” wykonujemy przez jednoczesne wciśnięcie przycisków „STOP” i „GÓRA”.

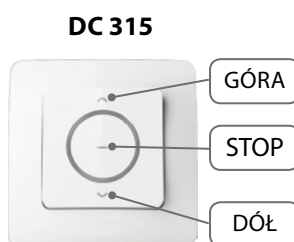

4. PROGRAMOWANIE PIERWSZEGO NADAJNIKA.

I



Nacisnąć przycisk „programowania” znajdujący się na przewodzie głowicy siłownika, co zostanie potwierdzone sygnałem dźwiękowym (x2 BIP).



W odstępie około dwóch sekund nacisnąć dwukrotnie przycisk „P2”, co zostanie potwierdzone sygnałem dźwiękowym (x2 BIP).



Nacisnąć przycisk „GÓRA”, co zostanie potwierdzone sygnałem dźwiękowym (x1 BIP).

OK

Po prawidłowym dokonaniu ustawień siłownik zareaguje sygnałem dźwiękowym (x6 BIP) i przechodzi w tryb sterowania użytkowego.

II



Włączyć zasilanie siłownika co zostanie potwierdzone sygnałem dźwiękowym (x2 BIP).



W odstępie około dwóch sekund nacisnąć dwukrotnie przycisk „P2”, co zostanie potwierdzone sygnałem dźwiękowym (x2 BIP).



Nacisnąć przycisk „GÓRA”, co zostanie potwierdzone sygnałem dźwiękowym (x1 BIP).

OK

Po prawidłowym dokonaniu ustawień siłownik zareaguje sygnałem dźwiękowym (x6 BIP) i przechodzi w tryb sterowania użytkowego.



Funkcja powoduje usunięcie z pamięci siłownika wcześniej zapisanych nadajników

5. USTAWIENIE POZYCJI KRAŃCOWYCH



1. Uruchomić roletę w kierunku otwierania, aż zatrzyma się w położeniu krańcowym jeśli pancierz nadal zwija się do kasety, należy zatrzymać roletę i przejść do punktu 3).
2. Kręcąc pokrętkę (oznaczonym strzałką ↑) w kierunku (+) doprowadzić dożądanego położenia rolety.
3. W przypadku przekroczenia żądanej pozycji należy podnieść roletę, wykonać kilka obrotów pokrętkę w kierunku (-) i powtórzyć procedurę od punktu pierwszego.

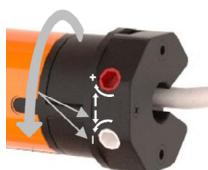

1. Uruchomić roletę w kierunku zamykania, aż zatrzyma się w położeniu krańcowym (jeśli pancierz został rozwinięty w całości a siłownik nadal pracuje, należy zatrzymać roletę i przejść do punktu 3).
2. Kręcąc pokrętkę (oznaczonym strzałką ↓) w kierunku (+) doprowadzić dożądanego położenia rolety.
3. W przypadku przekroczenia żądanej pozycji należy podnieść roletę, wykonać kilka obrotów pokrętkę w kierunku (-) i powtórzyć procedurę od punktu pierwszego.

6. DODAWANIE KOLEJNEGO NADAJNIKA.



Nacisnąć dwukrotnie przycisk „P2” zaprogramowanego już nadajnika, co zostanie potwierdzone sygnałem dźwiękowym (x2 BIP).



Nacisnąć przycisk „P2” nowego nadajnika.

OK

Po prawidłowym dokonaniu ustawień odbiornik radiowy zareaguje sygnałem dźwiękowym (x5 BIP).

7. ZMIANA BAZOWEGO KIERUNKU OBROTÓW SIŁOWNIKA

I



OK

Nacisnąć i przytrzymać przez ok 6 sek. przycisk „programowania” znajdujący się na przewodzie głowicy siłownika.

Trzymać przycisk aż do trzynastego sygnału dźwiękowego (x3 BIP) co oznacza akceptację procedury zmiany kierunku obrotów siłownika.

II



Włączyć zasilanie siłownika co zostanie potwierdzone sygnałem dźwiękowym (x2 BIP).



W odstępie około dwóch sekund nacisnąć dwukrotnie przycisk „P2”, co zostanie potwierdzone sygnałem dźwiękowym (x2 BIP).



Nacisnąć przycisk „DÓŁ”, co zostanie potwierdzone sygnałem dźwiękowym (x1 BIP).

OK

Po prawidłowym dokonaniu ustawień siłownik zareaguje sygnałem dźwiękowym (x6 BIP) i przechodzi w tryb sterowania użytkowego.

8. AKTYWACJA TRYBU IMPULSOWEGO



Nacisnąć przycisk „P2”, co zostanie potwierdzone sygnałem dźwiękowym (x1 BIP).



Nacisnąć przycisk „GÓRA”, co zostanie potwierdzone sygnałem dźwiękowym (x1 BIP).



Nacisnąć przycisk „P2”

3 X

Po prawidłowym dokonaniu ustawień odbiornik radiowy zareaguje sygnałem dźwiękowym (x3 BIP). Urządzenie przejdzie w tryb bez podtrzymania, aby powrócić do trybu z podtrzymaniem należy powtórzyć sekwencję programowania.

9. KASOWANIE NADAJNIKÓW Z PAMIĘCI SIŁOWNIKA



Nacisnąć przycisk „P2”, co zostanie potwierdzone sygnałem dźwiękowym (x1 BIP).



Nacisnąć przycisk „STOP”, co zostanie potwierdzone sygnałem dźwiękowym (x1 BIP).



Nacisnąć przycisk „P2”

3 X

Po prawidłowym dokonaniu ustawień odbiornik radiowy zareaguje sygnałem dźwiękowym (x3 BIP).

 Procedura kasowania jakiegokolwiek nadajnika usuwa wszystkie nadajniki jakie były połączone w systemie z siłownikiem.

MANUAL FOR DM MOTORS, SERIES R

1. TECHNICAL SPECIFICATIONS

DM45R



- Power supply: ~230V/50Hz
- Mechanical limit swiches
- Bulid in radio receiver
- Frequency: 433.92 Mhz
- Radiated power: 10 miliwat (mW)
- Operating temperature: ~ -10°C ~ +55°C (protection degree IP44)
- Average range: 200 meters (in open space)
 35 meters (inside buildings)
- Ability to store up to 20 channels in one tubular motor. Each next channel will erase the first one

Company reserves the tolerance of catalog data due the different conditions usage.

All DC series transmitters available in the ALUPROF offer are suitable for the radio control.

2. ELECTRICAL CONNECTIONS

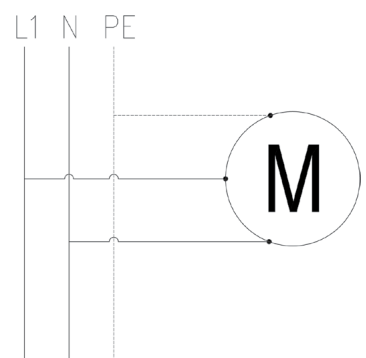
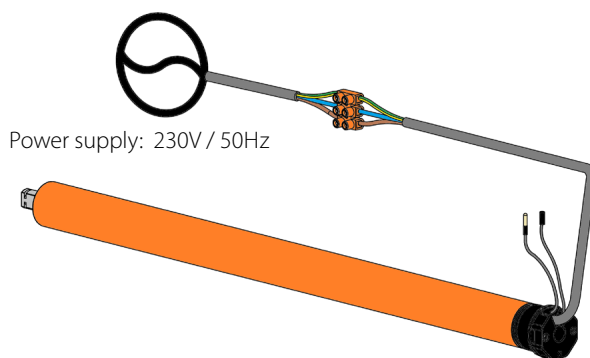

NOTE

- Installation of the motor should be carried out by authorized persons.
- The motor is designed for use in dry rooms and should not be exposed to direct weather conditions.
- The motor should be powered by a separate circuit and protected by a quick fuse for example: circuit breaker type B10



In accordance with the provisions of the Directive of the European Parliament and of the Council 2012/19 / EU of 4 July 2012 on waste electrical and electronic equipment (WEEE), it is prohibited to place of used equipment together with other wastes, marked with crossed out wheeled bin symbol. The users are obliged to transfer their used equipment to a designated collection point for proper processing. The marking means, at the same time, that the equipment was put on the market after 13 August 2005. These legal obligations have been introduced to reduce the amount of waste generated from waste electrical and electronic equipment and to ensure an appropriate level of collection, recovery and recycling. The equipment does not contain any dangerous components, which would have any particularly negative impact on the environment and human health.



3. REMOTE CONTROLLERS

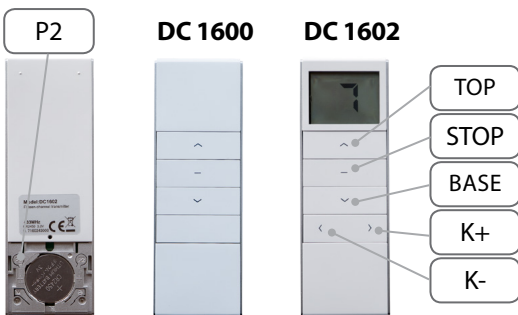
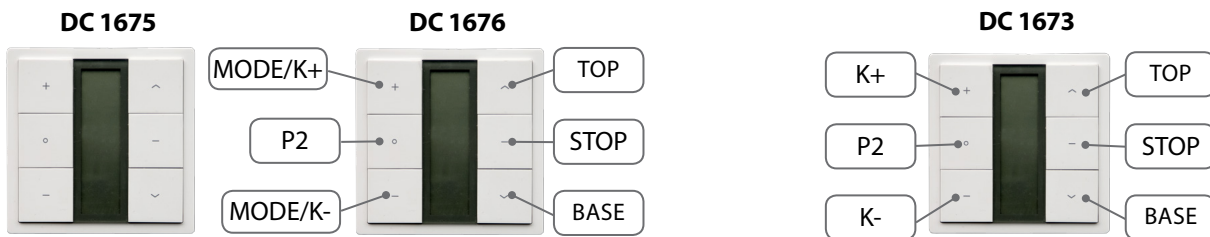
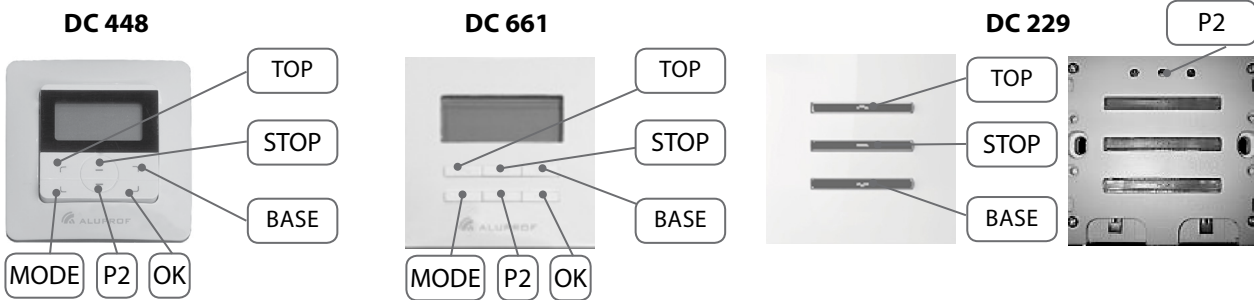
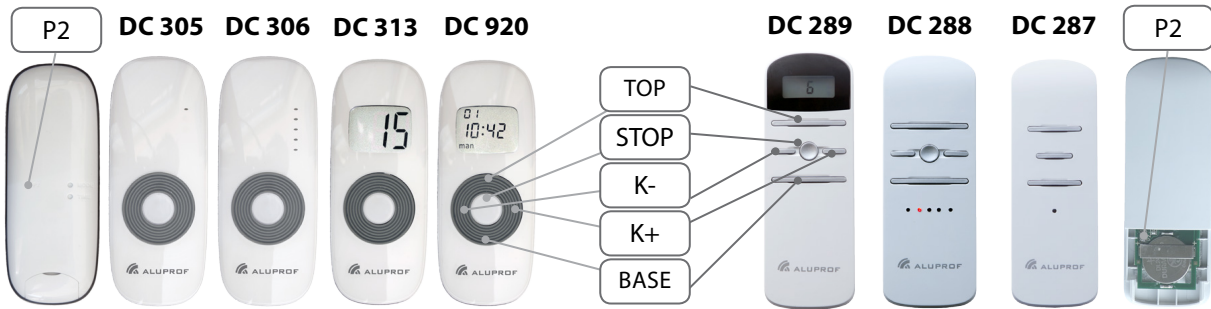

LEGEND
TOP - activation of this button will switch to the next channel.
BASE - activation of this button will move curtain down.
P2 - activation of this button will switch to programming mode.
K+ - activation of this button will switch to the next channel.
K- - activation of this button will switch to the previous channel.
K1 - first channel buttons.
K2 - second channel buttons.
MODE - button activates the settings of the clock and date.

! Activation of the "P2" button in remote controller DC1670, DC1671, DC315, DC61 is performed by a combination of both keys "STOP" and "UP".

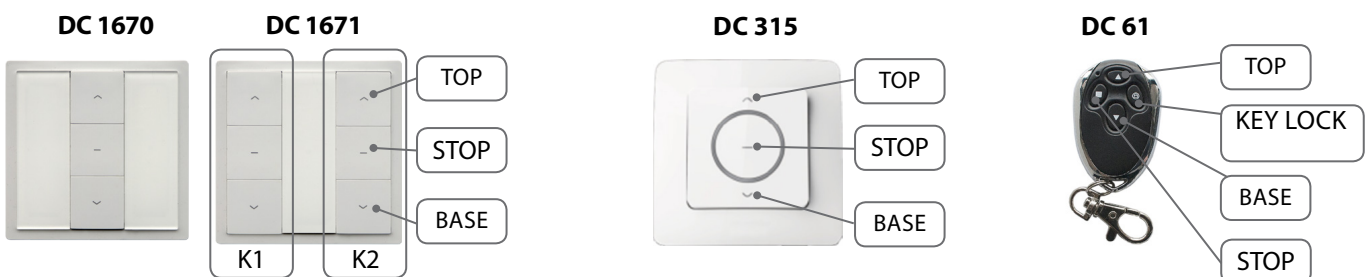



4. PROGRAMMING THE FIRST TRANSMITTER.



Press the SET button (on tubular motor's head) one time, 2 short beep will be heard immediately (2x BIP).



In an interval of about two seconds, press the „P2“ button twice and you will hear an acoustic signal (x2 BIP).



Press the „UP“ button and you will hear an acoustic signal (x1 BIP).

OK

After correct programming the tubular motor will make 6 short beeps (6x BIP) and it is ready to regular using.



Turn on the power, 2 short beep will be heard immediately (2x BIP).



In an interval of about two seconds, press the „P2“ button twice and you will hear an acoustic signal (x2 BIP).



Press the „UP“ button and you will hear an acoustic signal (x1 BIP).

OK

After correct programming the tubular motor will make 6 short beeps (6x BIP) and it is ready to regular using.

This function deletes previously saved transmitters from the motors memory

5. SETTING THE LIMIT SWICHES

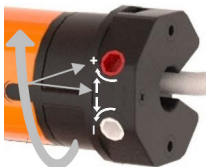

1. Start the opening mode of the shutter until it stops in the requested position (if the roller shutter is still opening and the motor is still working it should be stopped and proceed to step 3).
2. Regulate the knob (marked ↑) in the (+) direction set the requested position of the shutter.
3. Raise the shutter and regulate the knob in the (-) direction and repeat the procedure if the requested position is crossed.

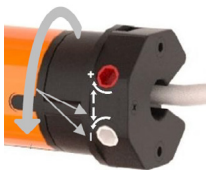

1. Start the closing mode of the shutter until it stops in the requested position (if the roller shutter is fully closed and the motor is still working, it should be stopped and proceed to step 3).
2. Regulate the knob (marked ↓) in the (+) direction set the requested position of the shutter.
3. Raise the shutter and regulate the knob in the (-) direction and repeat the procedure if the requested position is crossed.

6. ADDING ANOTHER TRANSMITTER.



Press the button „P2“ twice of the already programmed transmitter and you will hear an acoustic signal (x2 BIP).



Press the „P2“ button of the new transmitter.

OK

After successful setup the radio receiver will beep (x5 BIP).



7. PROGRAMMING THE DIRECTION OF MOVEMENT

I



OK

Press the SET button (which is on the head of the motor) for 6 seconds.

Hold the button till the tubular motor will make three short beep (3x BIP). This means that the directions of the movement have been changed.

II



Turn on the power, 2 short beep will be heard immediately (2x BIP).



In an interval of about two seconds, press the „P2” button twice and you will hear an acoustic signal (x2 BIP).



Press the „DOWN” button and you will hear an acoustic signal (x1 BIP).

OK

After correct programming the tubular motor will make 6 short beeps (6x BIP) and it is ready to regular using.

8. FUNCTION WITH SUPPORT OR WITHOUT SUPPORT



Press the „P2” button and you will hear an acoustic signal (x1 BIP).



Press the „UP” button and you will hear an acoustic signal (x1 BIP).



Press the „P2” button

3 X BIP

After successful setup the radio receiver will beep (x3 BIP) and move up-down. The device will switch into operation mode without support, repeat the programming sequence to return to the operation mode with support.

9. ERASING THE MEMORY OF THE MOTOR



Press the „P2” button and you will hear an acoustic signal (x1 BIP).



Press the „STOP” button and you will hear an acoustic signal (x1 BIP).



Press the „P2” button

3 X BIP

After successful setup the radio receiver will beep (x3 BIP) and move up-down.

! To clean up emitter means deleting all the memory of emitter in the motor receivers.

ANLEITUNG FÜR DM R ANTRIEBE

1. TECHNISCHE SPEZIFIKATION

DM45R



- Stromversorgung: ~230V/50Hz
- Mechanischer Endschalersystem
- Eingebauter Funkempfänger
- Frequenz: 433.92MHz
- Sendeleistung: 10 miliwat (mW)
- Betriebstemperatur: ~ -10°C ~ +55°C (Schutzart IP44)
- Reichweite: 200 Meter (im Freien)
35 Meter (in Gebäuden)
- Es können bis zu 20 Sender programmiert werden, die darauffolgenden Sender überschreiben die ursprünglich programmierten

Der Hersteller behält die Toleranz von Katalogdaten vor aufgrund von Verwendung in verschiedenen Bedingungen.

Zu Motor passen alle Sender der Serie DC, die im Angebot der Firma ALUPROF S.A.

2. BEISPIELHAFTER ANSCHLUSS DES MOTORS

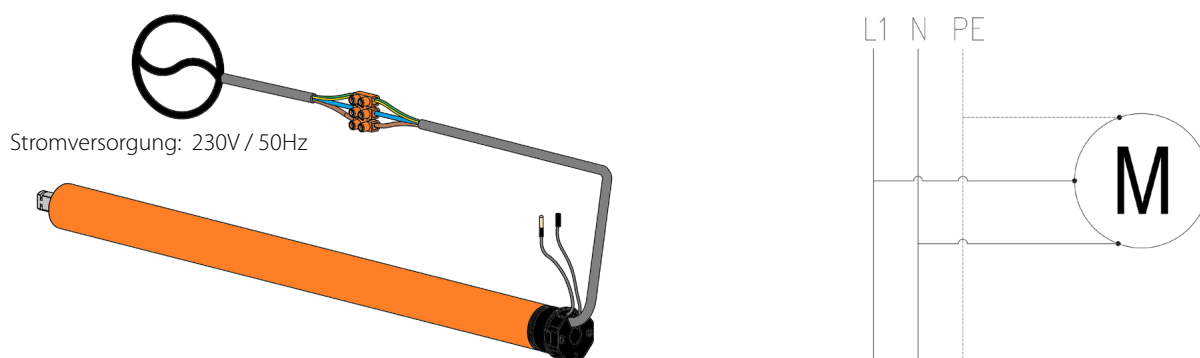

ACHTUNG

- Die Montage des Antriebs sollte durch befugtes Personal durchgeführt werden (die entsprechende Befugnisse besitzen).
- Die Anwendung des Motors ist für trockene Räume bestimmt und sollte nicht den direkten Witterungsverhältnissen ausgesetzt werden.
- Der Motor sollte über eine separate Leitung versorgt und durch einen Leitungsschutzschalter B10 abgesichert werden



Gemäß der Richtlinie 2012/19/EU des Europäischen Parlaments und des Rates vom 4. Juli 2012 über Elektro- und Elektronik-Altgeräte (WEEE) ist es verboten, Elektro- und Elektronik-Altgeräte, gekennzeichnet durch das Symbol der durchgestrichenen Mülltonne, mit anderen Abfällen zu verwerten. Der Nutzer ist verpflichtet, die Elektro- und Elektronik-Altgeräte an gekennzeichneten Sammelstellen zur entsprechenden Verwertung abzugeben. Die Kennzeichnung deutet auch darauf hin, dass das Gerät nach dem 13. August 2005 auf den Markt eingeführt wurde. Die oben genannten Verpflichtungen wurden eingeführt, um Abfälle von Elektronikgeräten zu vermeiden und Wiederverwendung, Recycling und andere Formen der Verwertung zu sichern. Diese Geräte bestehen aus Materialien, deren gefährliche Inhaltsstoffe zu besonderen Umwelt- und Gesundheitsrisiken führen können



3. BESCHREIBUNG DER SENDE

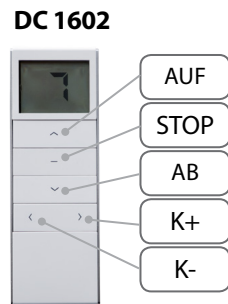
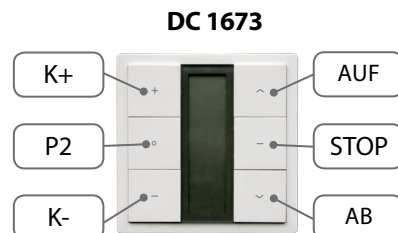
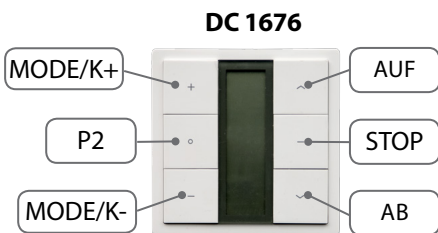
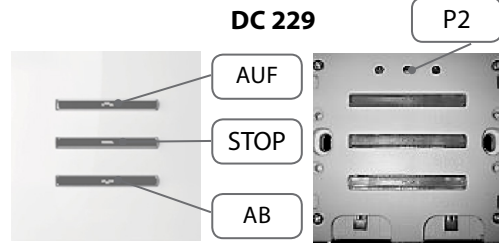
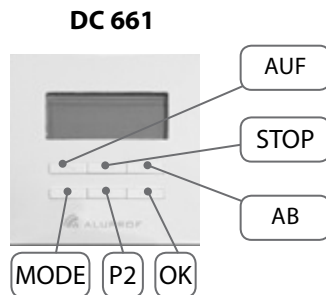
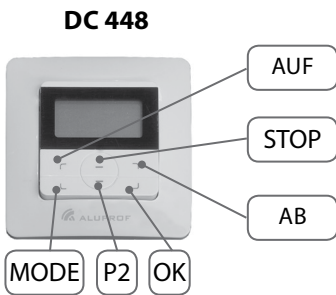
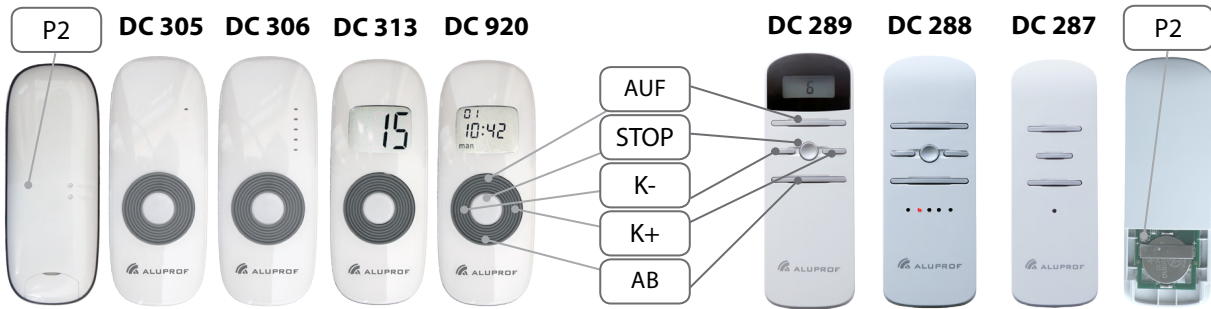

LEGENDE:

- AUF** - Das betätigen der Taste bewirkt, dass sich der Rollladenpanzer nach oben bewegt.
- AB** - Das betätigen der Taste bewirkt, dass sich der Rollladenpanzer nach unten bewegt.
- P2** - Das betätigen der Taste ruft die Programmierfunktion aus.
- K+** - Das betätigen der Taste schaltet den Sender auf den nächsten Kanal um.
- K-** - Das betätigen der Taste schaltet den Sender auf den vorherigen Kanal um.
- K1** - die Taste des 1. Kanals.
- K2** - die Taste des 2. Kanals.
- MODE** - Taste zum Aktivieren der Uhrzeit- und der Datumseinstellungen.

⚠ Aktivierung von P2 taste in Sender DC1670, DC1671, DC315, DC61 erledigen wir durch eine Kombination von Tasten „STOP“ und „AUF“ Gleichzeitig gedruckt.

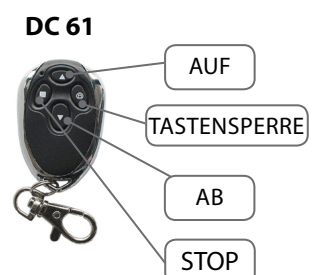
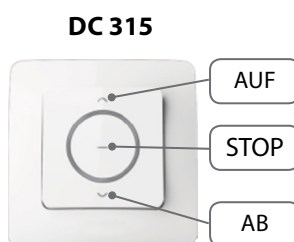

4. PROGRAMMIERUNG DES ERSTEN SENDERS.

I



Den Programmierungsknopf auf der Leitung des Motorkopfs einmal kurz drücken, dieses wird Ihnen durch einen kurzen Piepton bestätigt (x2 BIP).



In einem Abstand von zwei Sekunden wird die Taste „P2“ des Senders zweimal gedrückt, was durch ein Tonsignal (x2 BIP).



Drücken Sie bitte die Taste „AUF“ des Senders, dieses wird Ihnen durch einen kurzen Piepton bestätigt (x1 BIP).

OK

Nach der korrekten Einstellung reagiert der Motor durch einen Piepton (x6 BIP) und beginnt Anwendersteuerung.

II



Beim Anschluss der Motor zur Stromversorgung, wird er die Programmierungsbereitschaft durch einen kurzen Piepton bestätigen.



In einem Abstand von zwei Sekunden wird die Taste „P2“ des Senders zweimal gedrückt, was durch ein Tonsignal (x2 BIP).



Drücken Sie bitte die Taste „AUF“ des Senders, dieses wird Ihnen durch einen kurzen Piepton bestätigt (x1 BIP).

OK

Nach der korrekten Einstellung reagiert der Motor durch einen Piepton (x6 BIP) und beginnt Anwendersteuerung.



Diese Funktion löscht zuvor gespeicherte Sender aus dem Aktorspeicher

5. EINSTELLUNG DER ENDSCHALTER

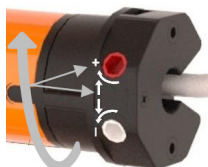

1. Den Motor In Richtung Auf ausfahren, bis der Motor anhalt (In Falle der panzer wickelt sich weiter, stoppen Sie ihm und gehen sie zu Schritt 3).
2. Stellschraube (von Schalter ⬆) in die Richtung (+) drehen, bis der Motor in die gewünschte Stellung Anhalt.
3. In Falle der Überschreitung der gewünschten Position den Rollladen ein bisschen aufrollen, nächst ein paar Umdrehungen von Stellschraube in Richtung (-), und wiederholen Sie den Vorgang ab dem ersten Punkt.

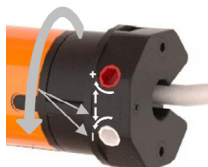

1. Den Motor In Richtung Ab ausfahren, bis der Motor anhalt (In falz der panzer gesamt entwickelt ist und der Motor noch lauft, stoppen Sie ihm und gehen sie zu Schritt 3).
2. Stellschraube (von Schalter ⬆ in die Richtung (+) drehen, bis der Motor in die gewünschte Stellung Anhalt.
3. In Falle der Überschreitung der gewünschten Position den Rollladen ein bisschen aufrollen, nächst ein paar Umdrehungen von Stellschraube in Richtung (-), und wiederholen Sie den Vorgang ab dem ersten Punkt.

6. HINZFÜGUNG EINES NEUEN SENDERS.



In einem Abstand von zwei Sekunden wird die Taste „P2“ des bereits programmierten Senders zweimal gedrückt, was durch ein Tonsignal (x2 BIP).



Die P2-Taste des neuen Senders drücken.

OK

Nach regelrechter Einstellung wird der Radioempfänger mit Tonsignal (x5 BIP).

7. ÄNDERUNG DER BASIS DREHRICHTUNG DES ANTRIEBS

I



Der Motor zum Stillstand bringen. Dann die Systemtaste des Motors 6 Sekunden lang gedrückt halten.

OK

Die Taste so lange gedrückt halten, bis Sie drei Pieptöne hören (x3 BIP), dieses wird Ihnen der Prozedurbeginn der Änderung der Richtung der Motorbewegung bestätigt.

II



Beim Anschluss der Motor zur Stromversorgung, wird er die Programmierungsbereitschaft durch einen kurzen Piepton bestätigen.



In einem Abstand von zwei Sekunden wird die Taste „P2“ des Senders zweimal gedrückt, was durch ein Tonsignal (x2 BIP).



Drücken Sie bitte die Taste „AB“ des Senders, dieses wird Ihnen durch einen kurzen Piepton bestätigt (x1 BIP).

OK

Nach der korrekten Einstellung reagiert der Motor durch einen Piepton (x6 BIP) und beginnt Anwendersteuerung.

8. AKTIVIERUNG DES IMPULS MODUS



Drücken Sie bitte die Taste „P2“ des Senders, dieses wird Ihnen durch einen kurzen Piepton bestätigt (x1 BIP).



Drücken Sie bitte die Taste „AUF“ des Senders, dieses wird Ihnen durch einen kurzen Piepton bestätigt (x1 BIP).



Die P2-Taste drücken

3 X

Nach entsprechender Einstellung wird der Radioempfänger mit einem Tonsignal (x3 BIP) und der Bewegung oben-unten reagieren. Das Gerät wird den Modus ohne Haltefunktion wählen, um in den Modus mit Haltefunktion zurückzukehren ist die Programmierungssequenz zu wiederholen.

9. LÖSCHEN DES SENDERS



Drücken Sie bitte die Taste „P2“ des Senders, dieses wird Ihnen durch einen kurzen Piepton bestätigt (x1 BIP).



Drücken Sie bitte die Taste „STOP“ des Senders, dieses wird Ihnen durch einen kurzen Piepton bestätigt (x1 BIP).



Die P2-Taste drücken

3 X

Nach entsprechender Einstellung wird der Radioempfänger mit einem Tonsignal (x3 BIP) und der Bewegung oben-unten reagieren.

Löschen des irgendwelchen Senders löscht alle Sender, welche gespeichert sind.

NÁVOD K MOTORŮ DM SERIE R

1. TECHNICKÉ ÚDAJE

DM45R



- Napájení: ~230V/50Hz
- Mechanické koncové spínače
- Vestavěný radiový přijímač
- Kmitočet přenosu: 433.92MHz
- Výkon přenosu: 10 miliwat (mW)
- Teplota pro používání: ~ -10°C ~ +55°C (stupeň ochrany IP44)
- Dosah přenosu: 200 metrů (otevřená plocha)
35 metrů (zastavěná plocha)
- Možnost naprogramování jednoho motoru do 20 ovladačů Další přidané ovladače přepisují naprogramování stávajících ovladačů

Výrobce si vyhrazuje toleranci pro údaje uvedené v katalogu vzhledem k používání v různých podmínkách.

Motor je kompatibilní se všemi ovladači řady DC, které nabízí ALUPROF S.A.

2. PŘIPOJENÍ MOTORU K NAPÁJENÍ

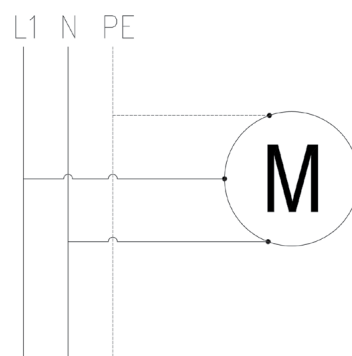
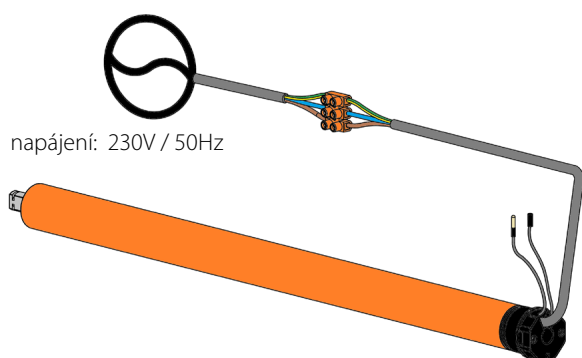

POZOR

- Montáž provádět pouze oprávněné osoby.
- Motor je určen k použití v suchých místnostech. Nesmí být vystaven přímému působení atmosférických vlivů.
- Motor musí být zabezpečen prostřednictvím samostatného obvodu a zabezpečen pojistkami s rychlým přitahem např. nadproudovým jističem typu B10



V souladu s předpisy směrnice Evropského parlamentu a Rady 2012/19/EU ze dne 4. července 2012 o odpadních elektrických a elektronických zařízeních (OEEZ) je zakázáno vyhazovat zařízení označené symbolem přeškrtnuté popelnice spolu s jinými odpady. Povinností uživatele je odevzdat použitá zařízení do podniku zabývajícího se sběrem přístrojů za účelem jejich odpovídající recyklace. Označení zároveň znamená, že zařízení bylo uvedeno na trh po dni 13. srpna 2005. Výše uvedené právní povinnosti byly zavedeny za účelem snížení množství odpadů vzniklého z použitých elektrických a elektronických zařízení a zajištění náležité úrovně sběru, zpětného odběru a recyklace. Součástí zařízení nejsou nebezpečné látky, které by měly zvláště negativní vliv na životní prostředí a lidské zdraví.

3. POPIS OVLADAČŮ

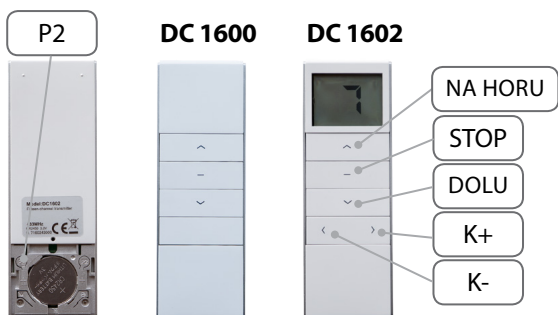
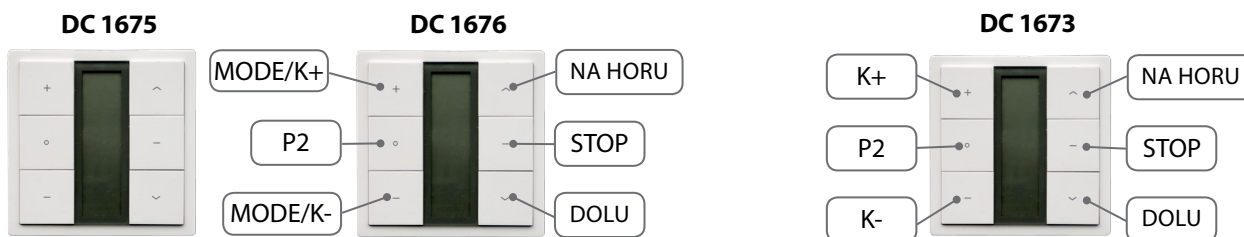
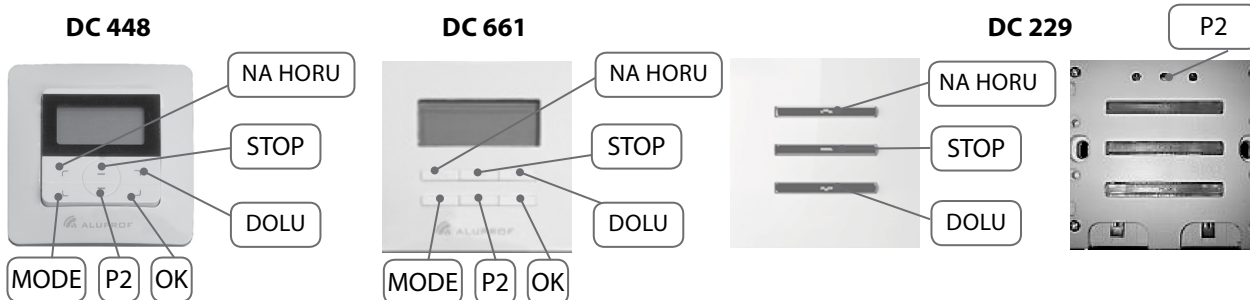
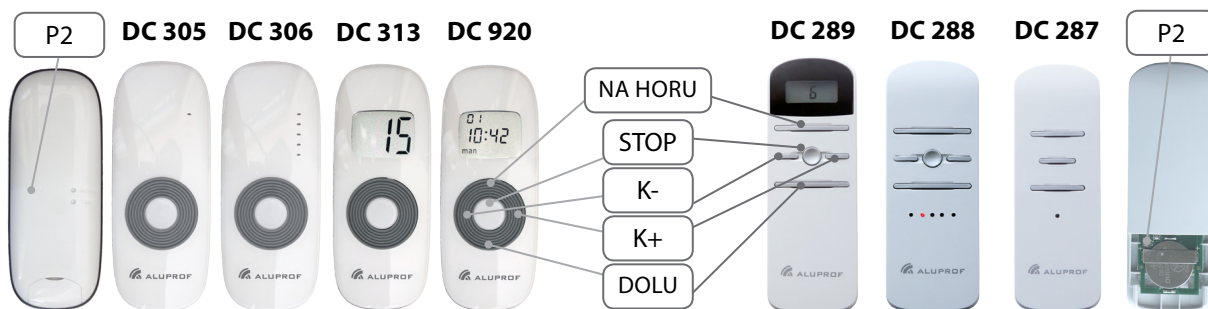

VYSVĚTLIVKY:
NA HORU - tlačítko spouštějící pohyb pancíře nahoru.
DOLU - tlačítko spouštějící pohyb pancíře dolů.
P2 - aktivací tlačítka přejdete do funkcí naprogramování.
K+ - stisk tlačítka přepíná vysílač na následující kanál.
K- - stisk tlačítka přepíná vysílač na předcházející kanál.
K1 - tlačítka prvního kanálu.
K2 - tlačítka druhého kanálu.
MODE - tlačítko aktivující nastavení hodin a data.

! U ovladačů DC1670, DC1671, DC315, DC61 aktivujte tlačítko „P2“ pomocí současného stisknutí tlačítek „STOP“ a „NAHORU“.

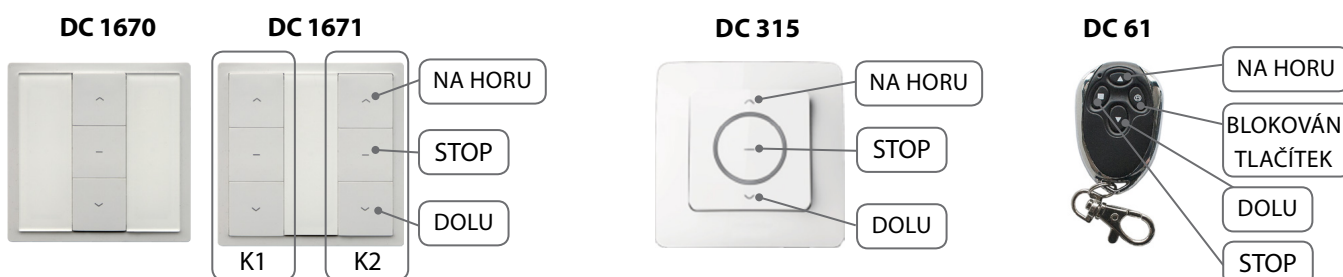

4. PROGRAMOVÁNÍ PRVNÍHO OVLADAČE.

I



Jedním rychlým pohybem stiskněte mikrospínač "programování" nacházející se na vodiči u hlavičky motoru. Bude potvrzeno krátkým zvukovým signálem (2x PIP).



Přibližně za dvou sekund dvakrát stiskněte tlačítko „P2“ ovladače. Bude potvrzeno zvukovým signálem (2x PIP).



Stiskněte tlačítko „NAHORU“. Bude potvrzeno zvukovým signálem (1x PIP).

OK

Po správném nastavení zareaguje motor zvukovým signálem (6X PIP) a přejde do režimu uživatelského ovládání.

II



Po zapojení napájení radiový přijímač potvrdí svou připravenost k naprogramování krátkým zvukovým signálem (2x PIP).



Přibližně za dvou sekund dvakrát stiskněte tlačítko „P2“ ovladače. Bude potvrzeno zvukovým signálem (2x PIP).



Stiskněte tlačítko „NAHORU“. Bude potvrzeno zvukovým signálem (1x PIP).

OK

Po správném nastavení zareaguje motor zvukovým signálem (6X PIP) a přejde do režimu uživatelského ovládání.

⚠ Funkce vymaže z elektromotoru všechny dřív přihlášené ovladače.

5. NASTAVENÍ KONCOVÝCH SPÍNAČŮ

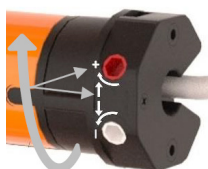

1. Uvedte roletu do pohybu směrem k otevření, až se zastaví v krajní poloze (pokud se pancíř dále navíjí do kazety, je třeba zastavit roletu a přejít k bodu 3).
2. Otáčením ovládacího kolečka (označeno šipkou ↗) ve směru (+) dovedte roletu do požadované polohy.
3. V případě překročení požadované polohy je třeba roletu zdvihnout, několikrát otočit ovládacím kolečkem ve směru (-) a zopakovat proces od bodu 1.

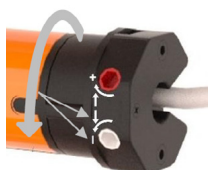

1. Uvedte roletu do pohybu směrem k zavření, až se zastaví v krajní poloze (pokud je pancíř zcela rozvinutý a motor dále pracuje, je třeba zastavit roletu a přejít k bodu 3).
2. Otáčením ovládacího kolečka (označeno šipkou ↘) ve směru (+) dovedte roletu do požadované polohy.
3. V případě překročení požadované polohy je třeba roletu zdvihnout, několikrát otočit ovládacím kolečkem ve směru (-) a zopakovat proces od bodu 1.

6. PŘIDÁNÍ DALŠÍHO OVLADAČE.



Stiskněte dvakrát tlačítko „P2“ již naprogramovaného ovladače. Bude potvrzeno zvukovým signálem (2x PIP).



Stiskněte tlačítko „P2“ nového ovladače.

OK

Po správném nastavení zareaguje motor zvukovým signálem (5x PIP).

7. ZMĚNA ZÁKLADNÍHO SMĚRU OTÁČENÍ MOTORU

I



OK

Motor musí být zastaven. Dále je nutné přidržet mikrospínač programování motoru po dobu zhruba 6 vteřin.

Držte mikrospínač až do trojitého zvukového signálu (3x PIP), který ohlásí akceptaci procesu změny směru otáčení motoru.

II



Po zapojení napájení radiový přijímač potvrdí svou připravenost k naprogramování krátkým zvukovým signálem (2x PIP).



Přibližně za dvou sekund dvakrát stiskněte tlačítko „P2“ ovladače. Bude potvrzeno zvukovým signálem (2x PIP).



Stiskněte tlačítko „DOLŮ“. Bude potvrzeno zvukovým signálem (1x PIP).

OK

Po správném nastavení zareaguje motor zvukovým signálem (6X PIP) a přejde do režimu uživatelského ovládání.

8. AKTIVACE IMPULSNÍHO REŽIMU



Stiskněte tlačítko „P2“. Bude potvrzeno zvukovým signálem (1x PIP).



Stiskněte tlačítko „NAHORU“. Bude potvrzeno zvukovým signálem (1x PIP).



Stiskněte tlačítko „P2“

Po správném nastavení zareaguje motor zvukovým signálem (3x PIP) a pohybem nahoru-dolů. Zařízení přejde do režimu bez přidržení. Pro návrat do režimu s přidržením opakujte postup programování.

9. VYMAZÁNÍ OVLADAČŮ ZE SYSTÉMU MOTORU



Stiskněte tlačítko „P2“. Bude potvrzeno zvukovým signálem (1x PIP).



Stiskněte tlačítko „STOP“. Bude potvrzeno zvukovým signálem (1x PIP).



Stiskněte tlačítko „P2“

Po správném nastavení zareaguje motor zvukovým signálem (3x PIP).

 Proces vymazání jakéhokoliv ovladače maže všechny ovladače, které byly propojeny v systému s motorem.

ÚTMUTATÓ A DM SOROZAT R CSŐMOTOR PROGRAMOZÁSÁHOZ

1. MŰSZAKI SPECIFIKÁCIÓ

DM45R



- Tápfeszültség: ~230V/50Hz
- Mechanikus végálláskapcsolók
- Beépített rádióvevő
- Átviteli frekvencia: 433.92MHz
- Átviteli teljesítmény: 10 milliwatt (mW)
- Üzemeltetési hőmérséklet: ~ -10°C ~ +55°C (IP44 védettség)
- ÁTViteli távolság: 200 méter (nyílt terep)
35 méter (beépített terep)
- Egy motorra be lehet programozni max. 20 jeladót. Az újabb jeladók felülírják a legkorábban beprogramozottakat

Tekintettel a különféle használati körülményekre, a gyártó toleranciát tart fenn magának a katalógus adataiban.

A központ támogat minden, az ALUPROF S.A. ajánlatában szereplő, DC sorozatú jeladót.

2. A MOTOR CSATLAKOZTATÁSA A TÁPFESZÜLTÉSRE

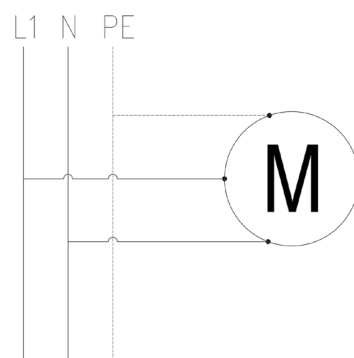
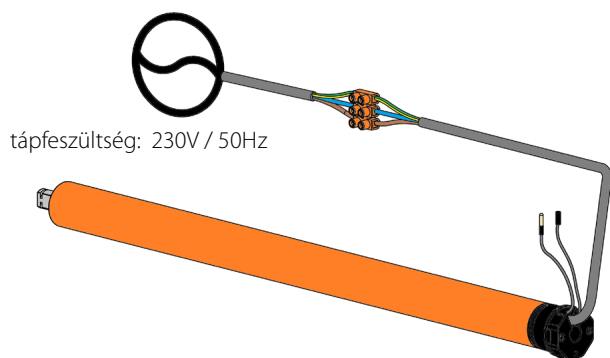

VIGYÁZAT

- A beépítését erre jogosult személynek kell végezni.
- A központ száraz helyiségekben történő használatra készült, nem szabad kitenni az időjárás közvetlen hatásainak.
- A központot külön áramkörtől kell betáplálni, és biztosítani kell gyors működésű biztosítékkal, pl. B10 típusú túláram kapcsolóval



Az Európai Parlament és Tanács 2012/19/EK irányelvének (2012. július 4.) az elektromos és elektronikus berendezések hulladékairól (WEEE) rendelkezései szerint tilos az áthúzott szemétkosár jellel megjelölt, tönkrement terméket más hulladékokkal együtt elhelyezni. A felhasználó kötelessége, hogy a tönkrement eszközt kijelölt gyűjtőhelyre szállítsa megfelelő újrahasznosítás céljából. A jelölés egyben azt is jelenti, hogy az eszköz 2005. augusztus 13. után került forgalomba. A fenti jogszabályok a tönkrement elektromos és elektronikus eszközökből keletkező hulladékok korlátozása, valamint a megfelelő szintű begyűjtés, visszanyerés és újrahasznosítás biztosítása érdekében lettek bevezetve. Az eszközben nincsenek veszélyes összetevők, amelyeknek különösen negatív hatásuk lenne a környezetre és az emberi egészségre.

3. JELADÓK LEÍRÁSA

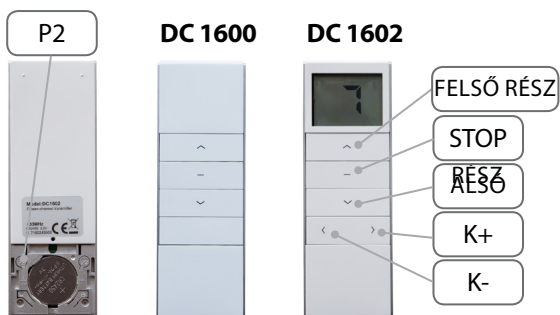
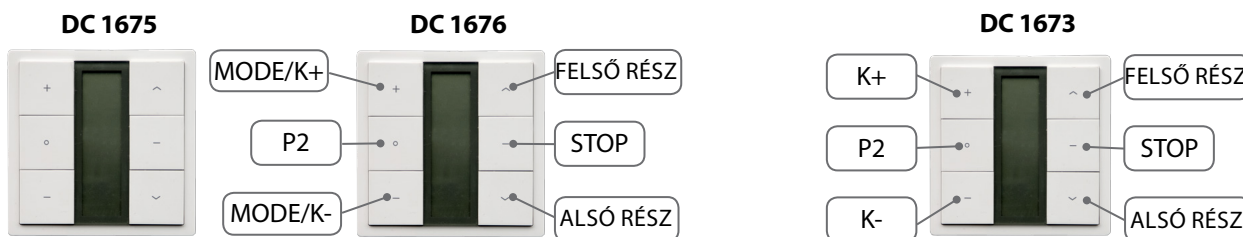
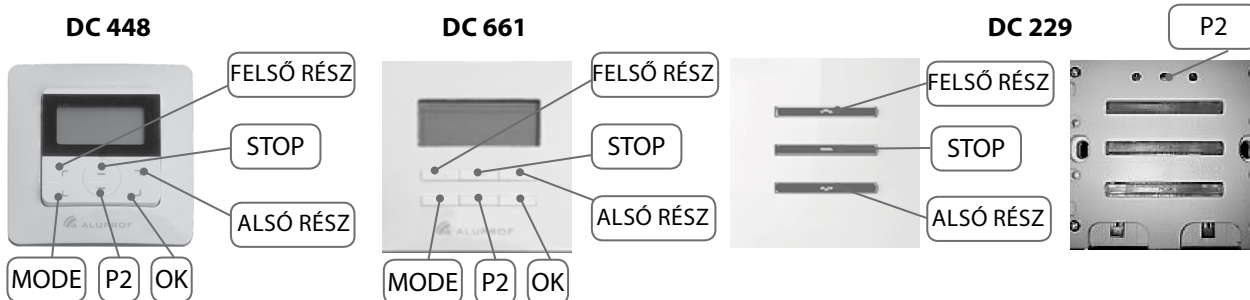
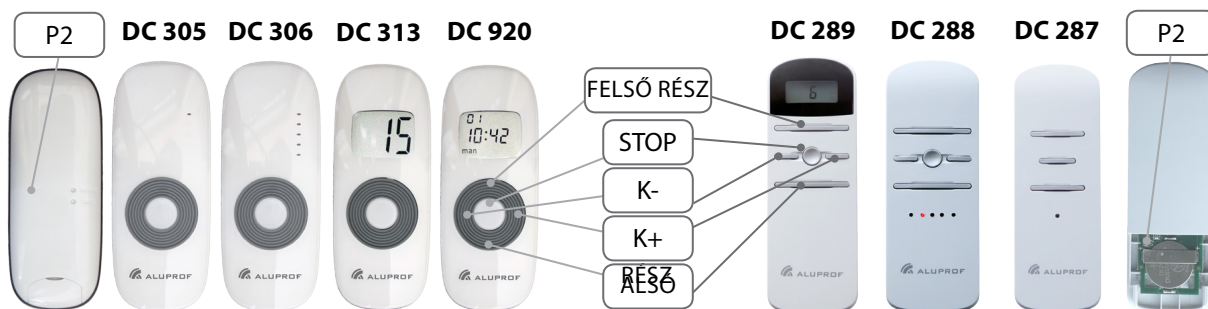

JELMAGYARÁZAT:
FELSŐ RÉSZ - a gomb aktiválása kiváltja a páncél felfelé mozgását.
ALSÓ RÉSZ - a gomb aktiválása kiváltja a páncél lefelé mozgását.
P2 - a nyomógomb aktiválása kiváltja a programozási funkciót.
K+ - a nyomógomb aktiválása átkapcsolja a jeladót a következő csatornára.
K- - a nyomógomb aktiválása átkapcsolja a jeladót az előző csatornára.
K1 - az első csatorna nyomógombjai.
K2 - a második csatorna nyomógombjai.
MODE - az óra és a dátum beállítását aktiváló gomb.

A „rendszer P2” nyomógombot a DC115A jeladókön a „STOP” és a „FEL” nyomógombok együttes megnyomásával aktiváljuk.



4. AZ ELSŐ JELADÓ PROGRAMOZÁSA

I



Gyors, egyszeres mozdulattal meg kell nyomni a motor fején található „programozás” gombot, amit rövid hangjelzés (X2 BIP) igazol vissza.



Körülbelül két másodperc kihagyással nyomja meg kétszer a jeladó hátsó falán található „P2 rendszer” nyomógombot, amit hangjelzés igazol vissza (x2 BIP).



Nyomja meg a jeladó hátsó oldalán található „FEL” gombot, amit hangjelzés (x1 BIP).

OK

A helyes beállítás után a motor hangjelzéssel reagál (x6 BIP), és átáll használati vezérlésre.

II



Bekapcsolva a jeladó tápfeszültségét az a készenlétét a programozásra egy rövid hangjelzéssel igazolja vissza (x1 BIP).



Körülbelül két másodperc kihagyással nyomja meg kétszer a jeladó hátsó falán található „P2 rendszer” nyomógombot, amit hangjelzés igazol vissza (x2 BIP).



Nyomja meg a jeladó hátsó oldalán található „FEL” gombot, amit hangjelzés (x1 BIP).

OK

A helyes beállítás után a motor hangjelzéssel reagál (x6 BIP), és átáll használati vezérlésre.

⚠ Ez a funkció törli a korábban elmentett távirányítókat a motor memóriájából.

5. A MECHANIKUS VÉGÁLLÁSKAPCSOLÓK BEÁLLÍTÁSA MOTOROKON

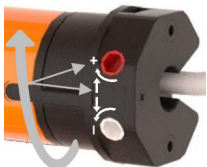

1. Be kell indítani a redőnyt a nyitás irányába, amíg meg nem áll a végállásnál (ha a páncél tovább tekeredik a szekrénybe, azonnal meg kell állítani a redőnyt, és tovább kell lépni a 3. ponthoz).
2. A forgatógombot (nyíllal jelölve ↑) a (+) irányban forgatva be kell állítani a redőny kívánt helyzetét.
3. Amennyiben túlment a kívánt álláson, fel kell nyitni a redőnyt, néhányszor meg kell csavarni a forgatógombot (-) irányban, és meg kell ismételni az eljárást az első ponttól.

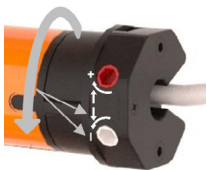

1. Be kell indítani a redőnyt a zárás irányába, egészen addig, amíg a végállás kapcsoló meg nem állítja (ha a páncél teljes egészében letekeredett, de a motor tovább dolgozik, meg kell állítani a redőnyt, és át kell lépni a 3. ponthoz).
2. A forgatógombot (nyíllal jelölve ↓) a (+) irányban forgatva be kell állítani a redőny kívánt helyzetét.
3. Amennyiben túlment a kívánt álláson, fel kell nyitni a redőnyt, néhányszor meg kell csavarni a forgatógombot (-) irányban, és meg kell ismételni az eljárást az első ponttól.

6. ÚJABB JELADÓ HOZZÁADÁSA.



Körülbelül két másodperc eltéréssel nyomja meg kétszer a már eprogramozott jeladó házájának hátsó oldalán található „P2” gombot, amit hangjelzés igazol vissza (x2 BIP).



Nyomja meg a „P2” gombját az új jeladón.

OK

A helyes beállítás után a rádióvevő hangjelzéssel igazol vissza (x3 BIP).

7. A MOTOR FORGÁSIRÁNYÁNAK MEGVÁLTOZTATÁSA

I



OK

A motornak meg kell állnia. Majd benyomva kell tartani a motor rendszer gombját körülbelül 6 másodpercig.

Addig kell tartani a gombot, amíg háromszori hangjelzést nem ad, ami azt jelenti, hogy a motor forgásirányának megváltoztatása el lett fogadva.

II



Bekapcsolva a jeladó tápfeszültségét az a készenlétét a programozásra egy rövid hangjelzéssel igazolja vissza (x1 BIP).



Körülbelül két másodperc kihagyással körülbelül két másodperc kihagyással nyomja meg kétszer a jeladó hátsó falán található „P2 rendszer” nyomógombot, amit hangjelzés igazol vissza (x2 BIP).



Nyomja meg a jeladó hátsó oldalán található „LE” gombot, amit hangjelzés igazol vissza (x1 BIP).

OK

A helyes beállítás után a motor hangjelzéssel reagál (x6 BIP), és átáll használati vezérlésre.

8. AZ IMPULZUSOS ÜZEMMÓD AKTIVÁLÁSA



Nyomja meg a jeladó hátsó oldalán található „P2” gombot, amit hangjelzés igazol vissza (x1 BIP).



Nyomja meg a jeladó hátsó oldalán található „FEL” gombot, amit hangjelzés (x1 BIP).



Nyomja meg a „P2” gombját

3 X

A helyes beállítás után a Rádióvevő hangjelzéssel (x3 BIP) és fel-le mozgással reagál. A berendezés átáll megtartás nélküli üzemmódba. A megtartásos üzemmódba történő visszatéréshez meg kell ismételní a programozási szekvenciát.

9. A RÁDIÓVEVŐ MEMÓRIÁJÁNAK TÖRLÉSE



Nyomja meg a jeladó hátsó oldalán található „P2” gombot, amit hangjelzés igazol vissza (x1 BIP).



Nyomja meg a jeladó hátsó oldalán található „STOP” gombot, amit hangjelzés igazol vissza (x1 BIP).



Nyomja meg a „P2” gombját

3 X

A helyes beállítás után a Rádióvevő hangjelzéssel (x3 BIP) és fel-le mozgással reagál.

Bármilyen jeladó törlése törlí a rendszerben a motorhoz rendelt összes jeladót.

INSTRUCȚIUNI DE PROGRAMARE A SERVOMOTORULUI TUBULAR DM R

1. SPECIFICAȚII TEHNICE

DM45R



- Alimentarea electrică: ~230V/50Hz
 - Limitatoare de cursă mecanice
 - Receptor radio încorporat
 - Frecvență transmisie: 433.92MHz
 - Putere transmisie: 10 miliwați (mW)
 - Temperatura de operare: ~ -10°C ~ +55°C (grad de protecție IP44)
 - Distanță de transmisie: 200 de metri (spațiu deschis)
35 de metri (în interior)
 - Capacitatea de programare până la 20 de emițătoare într-un singur servomotor. Salvarea următoarelor emițătoare duce la suprascrierea emițătoarelor programate inițial
- Producătorul își rezervă toleranța de date din catalog din cauza utilizării în condiții diferite.

Unitatea de control funcționează cu toate emițătoarele din seria DC care se află în oferta ALUPROF S.A.

2. CONECTAREA SERVOMOTORULUI LA SURSA DE ALIMENTARE

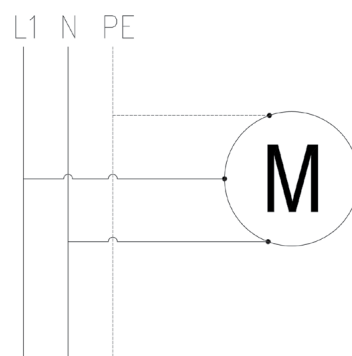
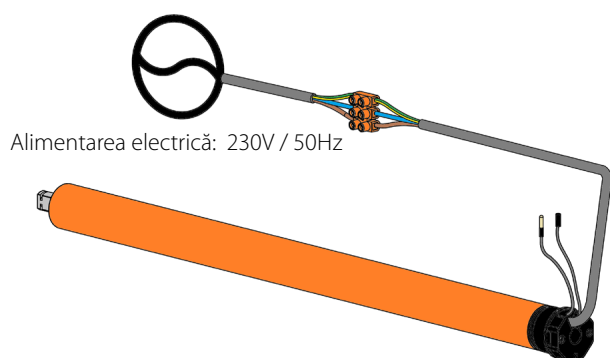

ATENȚIE

- Instalarea trebuie făcută de către persoane autorizate.
- Servomotorul este destinat pentru utilizarea în camere uscate și nu ar trebui să fie expus direct condițiilor meteorologice.
- Servomotorul trebuie să fie alimentat de un circuit separat și protejat de o siguranță de activare rapidă de ex. intrerupator B10



În conformitate cu dispozițiile Directivei Parlamentului European și al Consiliului 2012/19 / UE din 4 iulie 2012 privind echipamentele electrice și electronice uzate (DEEE) este interzis de a plasa echipamente uzate marcate cu simbolul unui coș de gunoi, împreună cu alte deșeuri. Utilizatorul este obligat să transfere echipamentele utilizate către un anumit punct de colectare pentru prelucrare corespunzătoare. Acest marcaj înseamnă, în același timp, că echipamentul a fost introdus pe piață după 13 august 2005. Aceste obligații legale au fost introduse pentru a reduce cantitatea de deșeuri generate de echipamentele electrice și electronice uzate și pentru a asigura un nivel adecvat de colectare, de recuperare și de reciclare. În echipamentul nu mai sunt componente periculoase, care ar avea un impact deosebit de negativ asupra mediului și a sănătății umane.

3. DESCRIEREA EMIȚĂTOARELOR

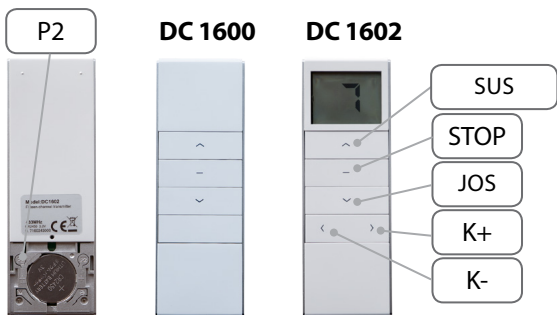
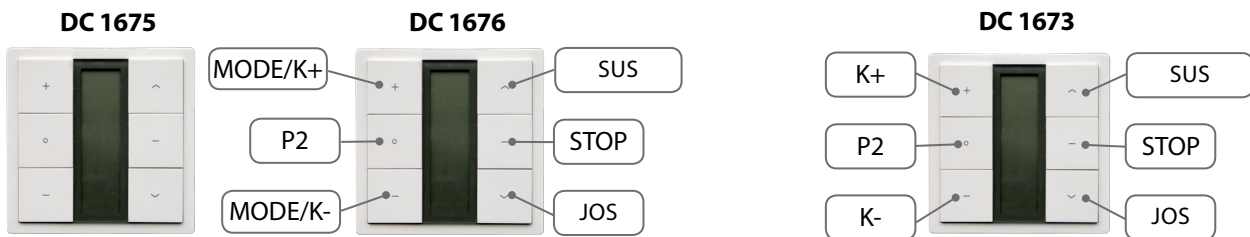
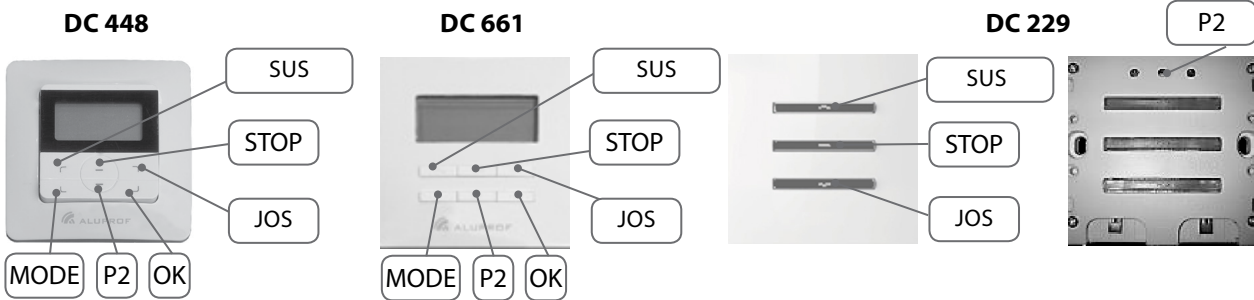
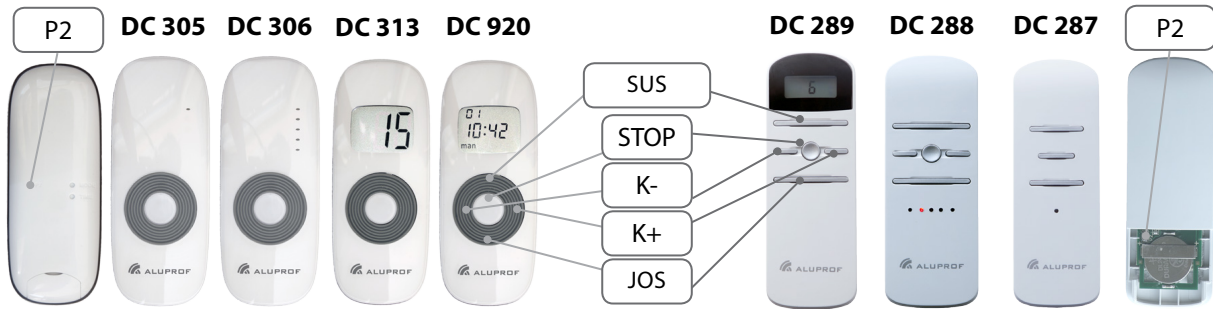

LEGENDĂ:
SUS - activarea butonului va duce la mișcarea cortinei în sus.
JOS - activarea butonului va duce la mișcarea cortinei în jos.
P2 - activarea butonului funcției de programare.
K+ - activarea butonului comută emițătorul pe canal următor.
K- - activarea butonului comută emițătorul pe canalul anterior.
K1 - butoanele primului canal.
K2 - butoanele celui de-al doilea canal.
MODE - butonul de activare a stărilor orei și datei.

⚠ Activarea tastei „P2” la emițătoarele DC1670, DC1671, DC315, DC61 se realizează printr-o combinație a tastelor apăsate simultan „STOP” și „SUS”.



4. PROGRAMAREA PRIMULUI EMIȚĂTOR.

I



Apăsați butonul de "programare" de pe cablul corpului principal al servomotorului ceea ce va fi confirmat printr-un semnal sonor (x2 BIP).



Într-un interval de două secunde apăsați de doua ori butonul „P2” al sistemului, a transmițătorului, ceea ce va fi confirmat cu un semnal sonor (x2 BIP).



Apăsați tasta "SUS" ceea ce va fi confirmat printr-un semnal sonor (x1 BIP).

OK

După efectuarea corectă a setărilor servomotorului va emite un semnal sonor (x6 BIP) și se va comuta în modul de control obișnuit.

II



Pornind alimentarea emițătorului acesta va confirma disponibilitatea de programare printr-un semnal sonor scurt (x2 BIP).



Într-un interval de două secunde apăsați de doua ori butonul „P2” al sistemului, a transmițătorului, ceea ce va fi confirmat cu un semnal sonor (x2 BIP).



Apăsați tasta "SUS" ceea ce va fi confirmat printr-un semnal sonor (x1 BIP).

OK

După efectuarea corectă a setărilor servomotorului va emite un semnal sonor (x6 BIP) și se va comuta în modul de control obișnuit.

Această funcție șterge emițătoarele memorate anterior din memoria motoarelor

5. REGLAREA SERVOMOTOARELOR CU LIMITATOARE DE CURSA MECANICE



1. Porniți roleta în direcția de deschidere, până când se va opri în poziția finală (dacă cortina intră în continuare în casetă, trebuie să opriți roleta și să treceți la punctul 3).
2. Mișcând butonul rotativ (marcat cu o săgeată ↗) în direcția (+) stabiliți poziția dorită a roletei.
3. În cazul în care depășiți poziția dorită, trebuie să ridicați roleta, să efectuați câteva mișcări cu butonul rotativ în direcția (-) și să repetați procedura de la primul punct.

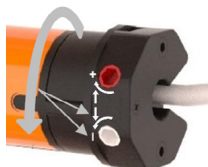

1. Porniți roleta în direcția de închidere până când se oprește în poziția de capăt (în cazul în care cortina s-a desfășurat în întregime iar servomotorul funcționează în continuare, trebuie să opriți roleta și să treceți la punctul 3).
2. Mișcând butonul rotativ (marcat cu o săgeată ↘) în direcția (+) stabiliți poziția dorită a roletei.
3. În cazul în care depășiți poziția dorită, trebuie să ridicați roleta, să efectuați câteva mișcări cu butonul rotativ în direcția (-) și să repetați procedura de la primul punct.

6. ADĂUGAREA EMIȚĂTOARELOR ADIȚIONALE.



Apăsați de două ori butonul "P2", programat deja, ceea ce va fi confirmat printr-un semnal sonor (x2 BIP).



Apăsați butonul "P2" a noului emițător.

OK

După o configurare corectă a setărilor receptorului radio va reacționa prin emiterea unui semnal sonor (x3 BIP).

7. SCHIMBAREA SENSULUI DE rotație A SERVOMOTORULUI

I



OK

Servomotorul trebuie să fie oprit. Apoi, trebuie să țineți apăsat butonul de sistem al servomotorului timp de aproximativ 6 secunde.

Țineți apăsat butonul până când auziți un triplu bip (x3 BIP), ceea ce înseamnă acceptarea procedurii de schimbare a direcției de rotație a servomotorului.

II



Pornind alimentarea emițătorului acesta va confirma disponibilitatea de programare printr-un semnal sonor scurt (x2 BIP).



Într-un interval de două secunde apăsați de două ori butonul „P2” al sistemului, a transmisițătorului, ceea ce va fi confirmat cu un semnal sonor (x2 BIP).



Apăsați tasta „JOS” ceea ce va fi confirmat printr-un semnal sonor (x1 BIP).

OK

După efectuarea corectă a setărilor servomotorul va emite un semnal sonor (x6 BIP) și se va comuta în modul de control obișnuit.

8. ACTIVAREA MODULUI IMPULS



Apăsați butonul „P2” ceea ce va fi confirmat printr-un semnal sonor (x1 BIP).



Apăsați tasta „SUS” ceea ce va fi confirmat printr-un semnal sonor (x1 BIP).



Apăsați tasta „P2”

3 X

După o configurare corectă a setărilor receptorului radio va reacționa prin emisia unui semnal sonor (x3 BIP) și va efectua o mișcare în sus și în jos. Dispozitivul va trece în modul fără așteptare, pentru a trece din nou la modul de așteptare trebuie să restabiliți secvențele de programare.

9. ȘTERGEREA EMIȚĂTOARELOR DIN MEMORIA SERVOMOTORULUI



Apăsați butonul „P2” ceea ce va fi confirmat printr-un semnal sonor (x1 BIP).



Apăsați tasta „STOP” ceea ce va fi confirmat printr-un semnal sonor (x1 BIP).



Apăsați tasta „P2”

3 X

După o configurare corectă a setărilor receptorului radio va reacționa prin emisia unui semnal sonor (x3 BIP) și va efectua o mișcare în sus și în jos.

Procedura de ștergere înseamnă că toate emițătoarele conectate cu servomotorul vor fi eliminate.

MANUEL DE PROGRAMMATION DES MOTEURS DM DE LA SERIE R

1. DONNÉES TECHNIQUES

DM45R



- Alimentation réseau : ~230V/50Hz
 - Récepteur radio intégré
 - FInS de course mécaniques
 - Fréquence de transmission : 433.92MHz
 - Puissance de transmission: 10 milliwatts (mW)
 - Température de fonctionnement : ~ -10°C ~ +55°C (degré de protection IP44)
 - Distance de transmission: 200 metres (terrain ouvert)
35 metres (terrain bati)
 - Possibilité de programmer jusqu'à 20 émetteurs sur un seul moteur. Les émetteurs supplémentaires entraînent l'effacement de ceux programmés préalablement
- Le fabricant se réserve la tolérance des données du catalogue en raison des options d'utilisation dans différentes conditions.

Ces moteurs sont compatibles avec tous les émetteurs de la série DC proposée par ALUPROF SA.

2. CONNEXION DU MOTEUR

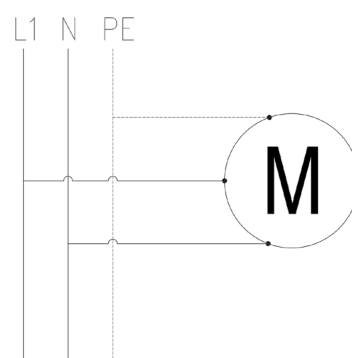
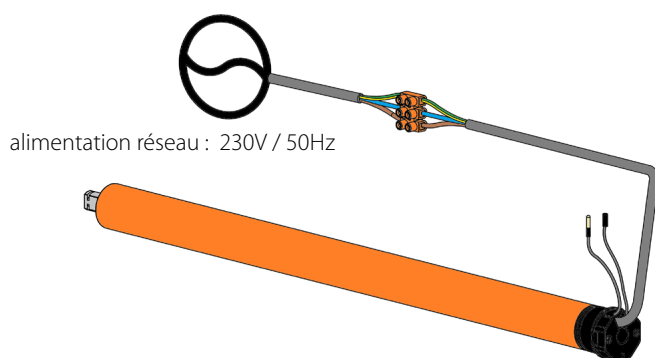

PRUDENCE

- Le montage du moteur doit être effectué par un personnel autorisé.
- Du moteur est destiné à l'usage dans des locaux secs et ne doit pas être exposé aux intempéries.
- Du moteur doit être alimenté par un circuit séparé et protégé avec un fusible à fonctionnement rapide, par exemple disjoncteur de type B10



Conformément aux dispositions de la directive 2012/19/UE du Parlement européen et du Conseil du 4 juillet 2012 relative aux déchets d'équipements électriques et électroniques (DEEE), il est interdit de placer les équipements usagés marqués avec une poubelle sur roues barrée d'une croix avec d'autres déchets. L'utilisateur est obligé de transférer les équipements usagés à un point de collecte en vue de leur traitement approprié. Le marquage signifie en même temps que les équipements ont été mis sur le marché après le 13 août 2005. Ces obligations légales ont été introduites afin de réduire la quantité de déchets générés par les équipements électriques et électroniques usagés et d'assurer un niveau approprié de collecte, de récupération et de recyclage. Les équipements ne contiennent pas de composants dangereux qui ont un impact particulièrement négatif sur l'environnement et la santé humaine.



3. DESCRIPTION DES ÉMETTEURS

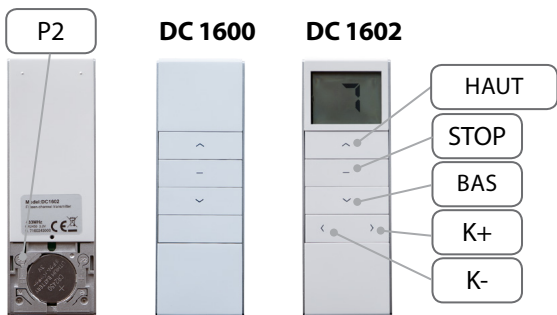
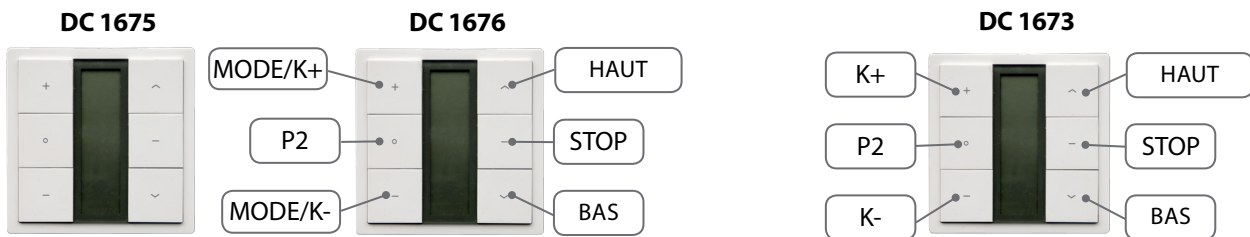
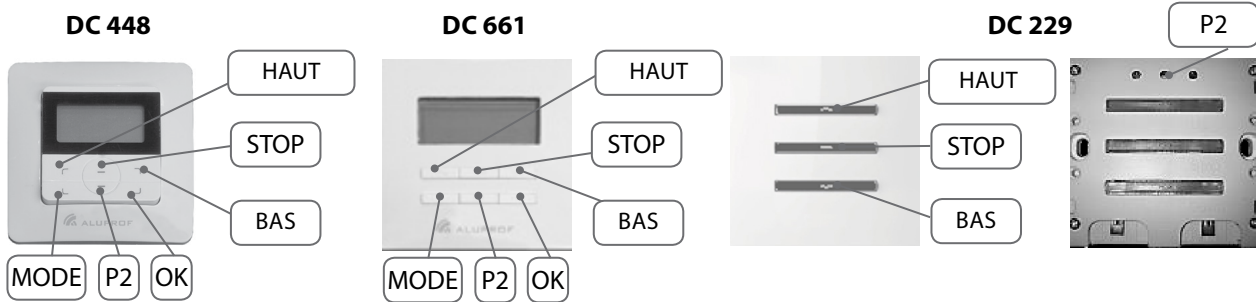
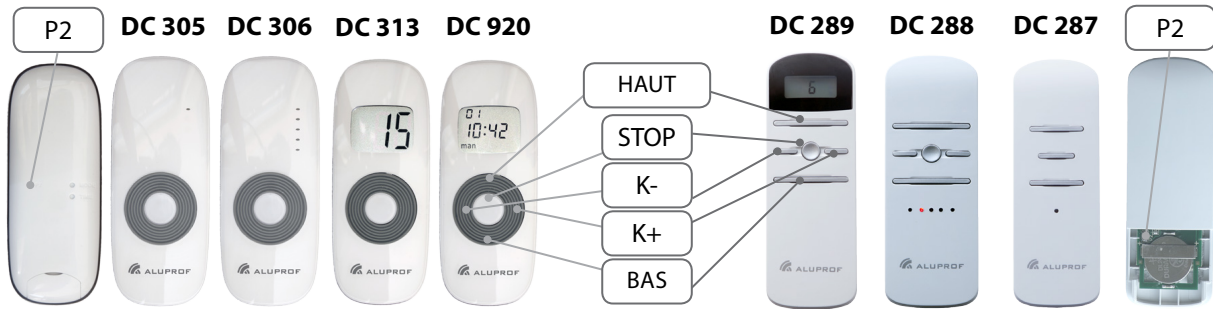

LÉGENDE:
HAUT - l'activation de cette touche entraînera la montée du tablier.
BAS - l'activation de cette touche entraînera la descente du tablier.
P2 - cette touche active la fonction de programmation.
K+ - cette touche fait passer l'émetteur au canal suivant.
K- - cette touche fait passer l'émetteur au canal précédent.
K1 - touches du premier canal.
K2 - touches du second canal.
MODE - touche d'activation des réglages de l'horloge et du dateur.

⚠ L'activation de la touche « P2 » dans les émetteurs DC1670, DC1671, DC315, DC61 se fait par la combinaison de l'appui simultané des touches « ARRÊT » et « HAUT ».

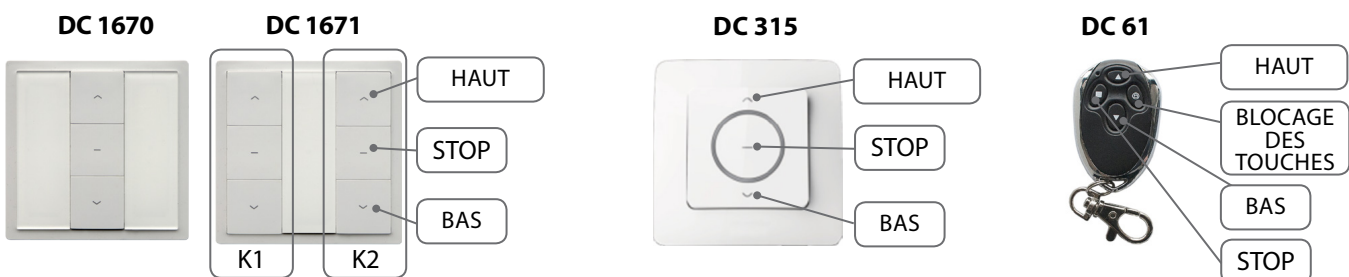

4. PROGRAMMATION DU PREMIER ÉMETTEUR.

I



Par un seul mouvement rapide, appuyez sur la touche de « programmation » située sur le câble de la tête de l'actionneur, ce qui sera confirmé par un court bip sonore (x2 BIP).



Dans un intervalle d'environ deux secondes, appuyez deux fois sur la touche « P2 » cette action sera confirmée par un bip sonore (x2 BIP).



Appuyez sur la touche « HAUT » – cette action sera confirmée par un bip sonore (x1 BIP).

OK

Après un réglage correct, le moteur émettra un bip sonore (x6 BIP) et passera au mode de contrôle de fonctionnement.

II



Mettez l'appareil sous tension - l'émetteur radio signalera ce fait par un long bip sonore (x2 BIP).



Dans un intervalle d'environ deux secondes, appuyez deux fois sur la touche « P2 » cette action sera confirmée par un bip sonore (x2 BIP).



Appuyez sur la touche « HAUT » – cette action sera confirmée par un bip sonore (x1 BIP).

OK

Après un réglage correct, le moteur émettra un bip sonore (x6 BIP) et passera au mode de contrôle de fonctionnement.



Cette fonction supprime les canaux précédemment stockés de la mémoire

5. RÉGLAGE DES INTERRUPTEURS DE FIN DE COURSE

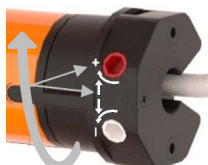

1. Faites enrouler le volet dans le sens de l'ouverture jusqu'à ce qu'il s'arrête en position finale (si le tablier continue à s'enrouler dans le caisson, arrêtez-le et passez au point 3).
2. En tournant le bouton (marqué par la flèche ↻) dans le sens (+), amenez le volet à la position désirée.
3. En cas de dépassement de la position désirée, remontez le volet, faites quelques tours du bouton tournant dans le sens (-) et recommencez la procédure à partir du premier point.

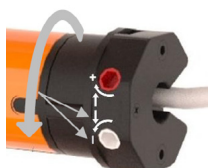

1. Faites dérouler le volet dans le sens de la fermeture jusqu'à ce qu'il s'arrête en position finale (si le tablier est déroulé complètement et si le moteur continue à fonctionner, arrêtez le volet et passez au point 3).
2. En tournant le bouton (marqué par la flèche ↻) dans le sens (+), amenez le volet à la position désirée.
3. En cas de dépassement de la position désirée, remontez le volet, faites quelques tours du bouton tournant dans le sens (-) et recommencez la procédure à partir du premier point.

6. AJOUT D'UN AUTRE ÉMETTEUR.



Appuyez deux fois sur la touche « P2 » de l'émetteur déjà programmé - cette action sera confirmée par un bip sonore (x1 BIP).



Appuyez sur la touche « P2 » du nouvel émetteur.

OK

Après un réglage correct, le récepteur radio signalera ce fait par un bip sonore (x5 BIP).

7. CHANGEMENT DU SENS DE ROTATION DE BASE DU MOTEUR

I



OK

L'actionneur doit être arrêté. Ensuite, maintenez l'appui sur la touche de programmation du moteur pendant environ 6 secondes.

Maintenez cette touche jusqu'à entendre trois bips (x3 BIP) sonores, ce qui signifie l'acceptation de la procédure de changement du sens de rotation de l'actionneur.

II



Mettez l'appareil sous tension - l'émetteur radio signalera ce fait par un long bip sonore (x2 BIP).



Dans un intervalle d'environ deux secondes, appuyez deux fois sur la touche « P2 » cette action sera confirmée par un bip sonore (x2 BIP).



Appuyez sur la touche « BAS » – cette action sera confirmée par un bip sonore (x1 BIP).

OK

Après un réglage correct, le moteur émettra un bip sonore (x6 BIP) et passera au mode de contrôle de fonctionnement.

8. ACTIVATION DU MODE D'IMPULSIONS



Appuyez sur la touche « P2 » – cette action sera confirmée par un bip sonore (x1 BIP).



Appuyez sur la touche « HAUT » – cette action sera confirmée par un bip sonore (x1 BIP).



Appuyez sur le bouton "P2".

3 X

Après un réglage correct, le récepteur radio signalera ce fait par un bip sonore (x3 BIP) et effectuera un mouvement haut-bas. L'appareil passera au mode sans maintien ; afin de revenir au mode avec maintien, répétez les séquences de programmation.

9. EFFACEMENT DE LA MÉMOIRE DU RÉCEPTEUR RADIO



Appuyez sur la touche « P2 » – cette action sera confirmée par un bip sonore (x1 BIP).



Appuyez sur la touche « ARRÊT » – cette action sera confirmée par un bip sonore (x1 BIP).



Appuyez sur le bouton "P2".

3 X

Après un réglage correct, le récepteur radio signalera ce fait par un bip sonore (x3 BIP).

La procédure d'effacement d'un émetteur quelconque entraîne la suppression de tous les émetteurs qui ont été connectés au moteur dans le système.

PROGRAMMEERHANDLEIDING VOOR DE MOTOR DM-SERIE R

1. TECHNISCHE SPECIFICATIE

DM45R



- Voeding netwerk: ~230V/50Hz
 - Mechanische eindposities
 - Ingebouwde radiosignaalontvanger
 - transmissiefrequentie: 433,92 MHz
 - transmissievermogen: 10 milliwatt (mW)
 - BEDRIJFSTemperatuur: ~ -10°C ~ +55°C (beschermingsgraad IP44)
 - transmissieafstand: 200 meter (open terrein)
35 meter (bebouwd terrein)
 - Mogelijkheid om tot 20 zenders op één motor te programmeren. Het programmeren van nog meer zenders betekent dat de eerder geprogrammeerde zenders worden overschreven
- De producent is niet aansprakelijk voor afwijkingen van de catalogusgegevens vanwege gebruik onder verschillende omstandigheden.

Alle zenders van de serie DC uit het aanbod van ALUPROF S.A. passen op de centrale.

2. AANSLUITSCHEMA

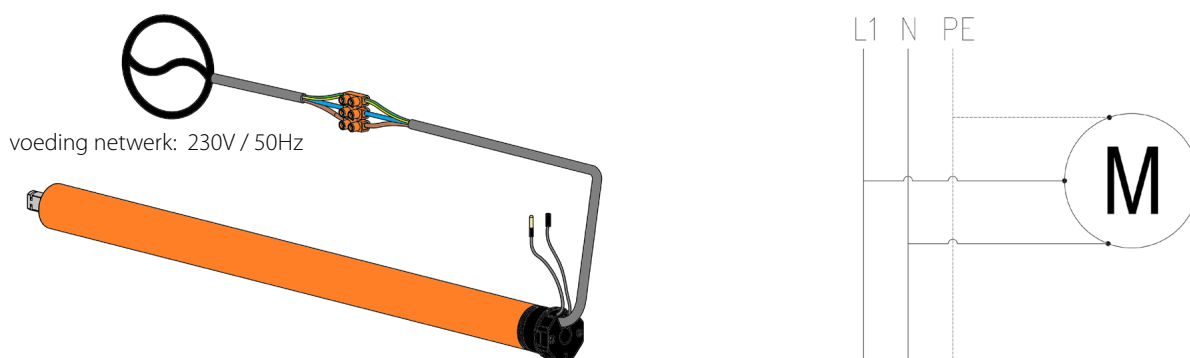

VOORZICHTIG

- De montage van de motor moet worden uitgevoerd door bevoegde personen.
- De motor is bestemd voor toepassing in droge ruimten.
- De motor moet worden gevoed door een apart circuit dat is beveiligd met een zekering met snelle werking, bv. een zekering B10



Conform de voorschriften van Richtlijn 2012/19/EU van het Europees Parlement en de Raad van 4 juli 2012 betreffende afgedankte elektrische en elektronische apparatuur (AEEA) is het verboden om afgedankte apparatuur die is gemarkeerd met het symbool van een doorgekruiste verwijdbare afvalbak samen met ander afval aan te bieden. De gebruiker is verplicht om de afgedankte apparatuur aan te bieden bij het aangewezen verzamelpunt, teneinde het op de juiste wijze te kunnen verwerken. De aanduiding betekent tegelijkertijd dat de apparatuur op de markt is gebracht na 13 augustus 2005. Bovengenoemde wettelijke verplichtingen zijn ingevoerd om de hoeveelheid afval uit afgedankte elektrische en elektronische apparatuur te beperken en te zorgen voor een voldoende niveau van inzameling, hergebruik en recycling. In de apparatuur bevinden zich geen gevaarlijke componenten die een bijzonder negatieve invloed op het milieu en de gezondheid hebben

3. BESCHRIJVING ZENDERS

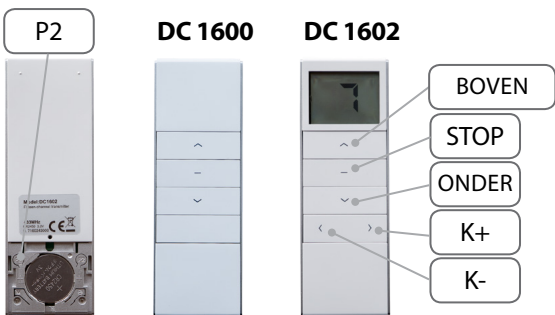
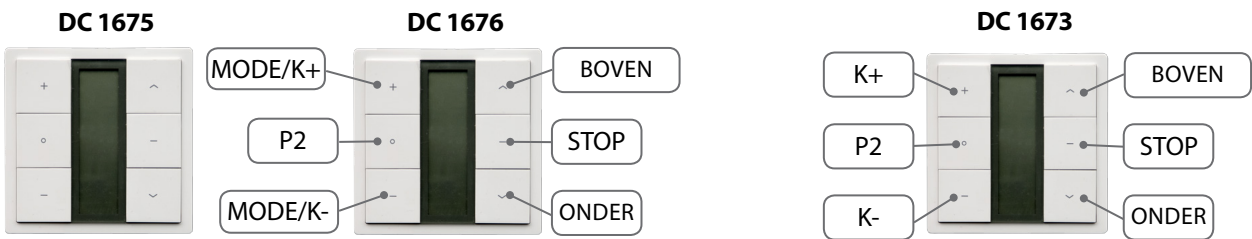
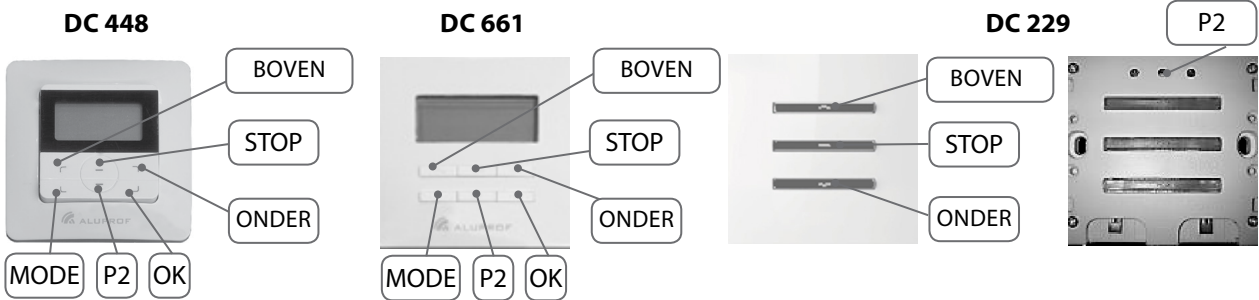
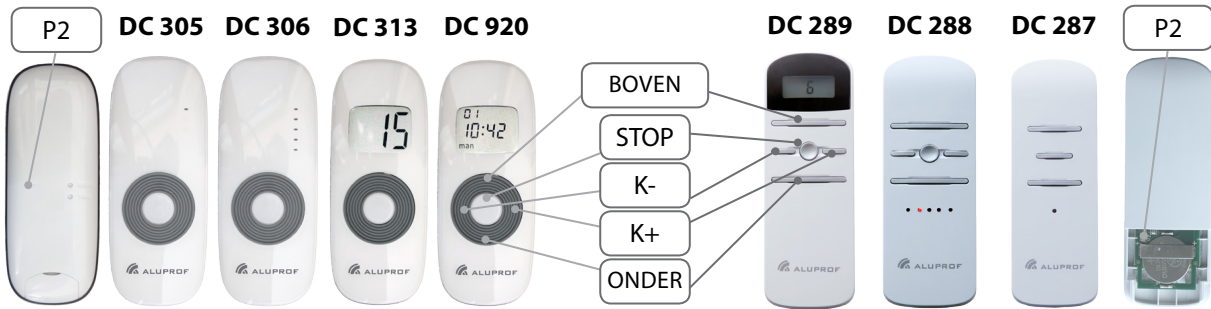

- LEGENDA:**
- BOVEN** - indrukken van de knop zorgt ervoor dat het pantser omhoog gaat.
 - ONDER** - indrukken van de knop zorgt ervoor dat het pantser omlaag gaat.
 - P2** - indrukken van de knop roept de programmeerfuncties op.
 - K+** - indrukken van de knop schakelt de zender over op het volgende kanaal.
 - K-** - indrukken van de knop schakelt de zender over op het voorgaande kanaal.
 - K1** - knoppen van het eerste kanaal.
 - K2** - knoppen van het tweede kanaal.
 - MODE** - deze knop activeert de instellingen van datum en tijd.

! U activeert de knop "P2" in de zender DC1670, DC1671, DC315, DC61 door tegelijkertijd de knoppen „STOP" en „OMHOOG" in te drukken.



4. PROGRAMMERING VAN DE EERSTE ZENDER.



Druk met een snelle, eenmalige beweging op de knop "programmeren" die zich op de kabel van de kop van het motor bevindt. Dit wordt bevestigd met een kort geluidssignaal (x2 PIEP).



Druk tweemaal op de knop "P2". Dit wordt bevestigd met een geluidssignaal (x2 PIEP).



Druk op de knop "OMHOOG". Dit wordt bevestigd met een geluidssignaal (x1 PIEP).

OK

Na juiste uitvoering van de instellingen reageert de motor met een geluidssignaal (x6 PIEP) en gaat over in de gebruiksmodus.



Bij het inschakelen van de voeding bevestigd de motor dat hij geprogrammeerd kan worden met een kort geluidssignaal (x2 PIEP).



Druk tweemaal op de knop "P2". Dit wordt bevestigd met een geluidssignaal (x2 PIEP).



Druk op de knop "OMHOOG". Dit wordt bevestigd met een geluidssignaal (x1 PIEP).

OK

Na juiste uitvoering van de instellingen reageert de motor met een geluidssignaal (x6 PIEP) en gaat over in de gebruiksmodus.



Deze functie verwijdert de eerder opgeslagen zenders uit het geheugen

5. INSTELLEN VAN MECHANISCHE EINDPOSITIES

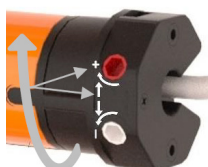

1. Het rolluik laten bewegen in de openingsrichting, totdat het stopt op de endpositie (als het pantser nog steeds oprolt in de kast, moet u het rolluik stilzetten en overgaan naar punt 3).
2. Draai de knop (aangeduid met de pijl ↑) in de richting (+) en zorg voor de gewenste positie van het rolluik.
3. Bij overschrijding van de gewenste positie moet u het rolluik oprollen, de knop een aantal malen in de richting (-) draaien en de procedure vanaf het eerste punt herhalen.

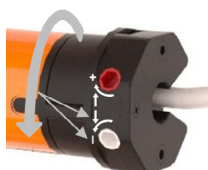

1. Het rolluik laten bewegen in de sluitrichting, totdat het stopt op de endpositie (als het pantser nog steeds oprolt in de kast, moet u het rolluik stilzetten en overgaan naar punt 3).
2. Draai de knop (aangeduid met de pijl ↓) in de richting (+) en zorg voor de gewenste positie van het rolluik.
3. Bij overschrijding van de gewenste positie moet u het rolluik oprollen, de knop een aantal malen in de richting (-) draaien en de procedure vanaf het eerste punt herhalen.

6. EEN ANDERE ZENDER TOEVOEGEN.



Druk tweemaal op de knop "P2" van de reeds geprogrammeerde zender. Dit wordt bevestigd met een geluidssignaal (x2 PIEP).



Druk "P2" van de nieuwe zender.

OK

Na juiste uitvoering van de instellingen reageert de radio-ontvanger met een geluidssignaal (x5 PIEP).

7. WIJZIGING VAN DE BASISDRAAIRICHTING VAN HET MOTOR

I



OK

De motor moet zijn gestopt. Houd vervolgens de systeemknop van de motor gedurende ongeveer 6 seconden ingedrukt.

Houd de knop ingedrukt tot u een drievoudig geluidssignaal hoort (x3 PIEP), dit betekent acceptatie van de wijziging van de draairichting van de motor.

II



Bij het inschakelen van de voeding bevestigt de motor dat hij geprogrammeerd kan worden met een kort geluidssignaal (x2 PIEP).



Druk tweemaal op de knop "P2". Dit wordt bevestigd met een geluidssignaal (x2 PIEP).



Druk op de knop "OMLAAG". Dit wordt bevestigd met een geluidssignaal (x1 PIEP).

OK

Na juiste uitvoering van de instellingen reageert de motor met een geluidssignaal (x6 PIEP) en gaat over in de gebruiksmodus.

8. ACTIVERING IMPULSMODUS



Druk op de knop "P2". Dit wordt bevestigd met een geluidssignaal (x1 PIEP).



Druk op de knop "OMHOOG". Dit wordt bevestigd met een geluidssignaal (x1 PIEP).



Druk op de knop "P2".

3 X

Na juiste uitvoering van de instellingen reageert de radio-ontvanger met een geluidssignaal (x3 PIEP). Het apparaat gaat over in de modus zonder stoppen. Om terug te keren naar de modus met stoppen moet u de programmeersequentie herhalen.

9. WISSEN VAN ZENDERS UIT HET SYSTEEM VAN HET MOTOR



Druk op de knop "P2". Dit wordt bevestigd met een geluidssignaal (x1 PIEP).



Druk op de knop "STOP". Dit wordt bevestigd met een geluidssignaal (x1 PIEP).



Druk op de knop "P2".

3 X

Na juiste uitvoering van de instellingen reageert de radio-ontvanger met een geluidssignaal (x3 PIEP).

De procedure voor het verwijderen van elke zender verwijdert alle zenders die in een systeem met motor waren verbonden.