

RKLT-W50

FA01375M09

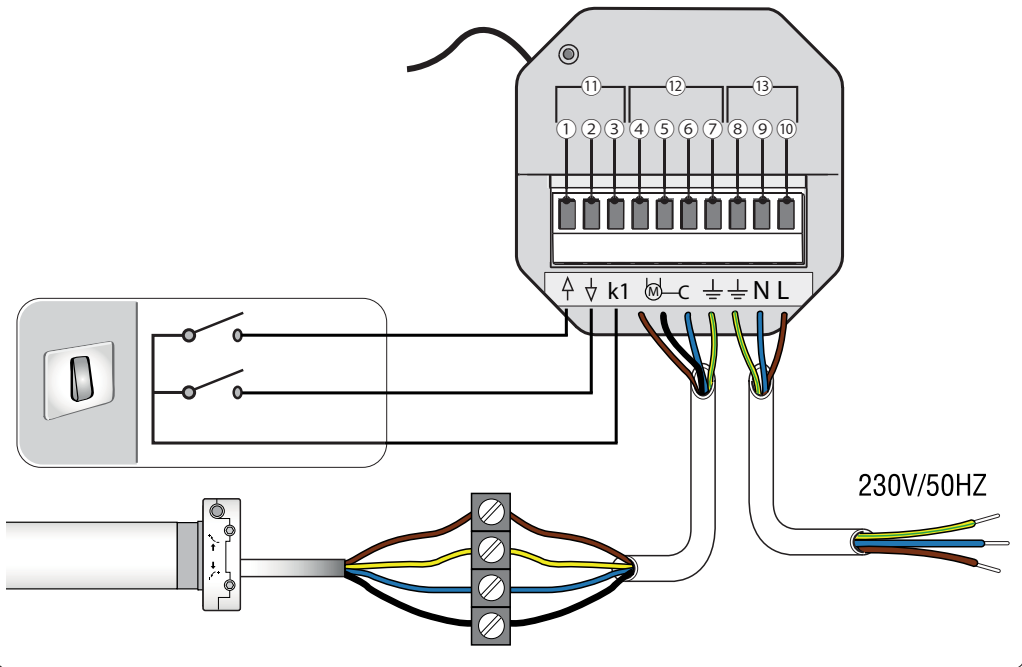

IT	Italiano
EN	English
FR	Français
DE	Deutsch
ES	Español
NL	Nederlands
PT	Português
PL	Polski
RU	Русский

A

(IT)

- 1 Rotazione oraria interruttore esterno
- 2 Rotazione opposta interruttore esterno
- 3 Comune interruttore esterno
- 4 Motore rotazione senso opposto
- 5 Motore rotazione oraria
- 6 Comune del motore
- 7 Terra
- 8 Terra
- 9 Neutro
- 10 Fase dell'alimentazione
- 11 Pulsante esterno
- 12 Motore tubolare
- 13 Alimentazione

(NL)

- 1 Kloksgewijze rotatie externe schakelaar
- 2 Tegenovergestelde rotatie externe schakelaar
- 3 Gemeenschappelijke externe schakelaar
- 4 Motor rotatie tegenovergestelde richting
- 5 Motor rotatie kloksgewijs
- 6 Gemeenschappelijke van de motor
- 7 Aarde
- 8 Aarde
- 9 Nul
- 10 Voedingsfase
- 11 Externe knop
- 12 Buismotor
- 13 Voeding

(EN)

- 1 External switch - clockwise rotation
- 2 External switch - opposite rotation
- 3 External switch - common terminal
- 4 Motor rotation - opposite direction
- 5 Motor rotation - clockwise
- 6 Common motor terminal
- 7 Earth
- 8 Earth
- 9 Neutral
- 10 Power phase
- 11 External button
- 12 Tubular motor
- 13 Power supply

(PT)

- 1 Rotação horária interruptor externo
- 2 Rotação contrária interruptor externo
- 3 Interruptor comum externo
- 4 Motor rotação sentido contrário
- 5 Motor rotação horária
- 6 Comum do motor
- 7 Terra
- 8 Terra
- 9 Neutro
- 10 Fase da alimentação
- 11 Botão externo
- 12 Motor tubular
- 13 Alimentação

(FR)

- 1 Rotation horaire interrupteur externe
- 2 Rotation inverse interrupteur externe
- 3 Commun interrupteur externe
- 4 Moteur rotation sens inverse
- 5 Moteur rotation horaire
- 6 Commun du moteur
- 8 Terre
- 8 Terre
- 9 Neutre
- 10 Phase de l'alimentation
- 11 Bouton externe
- 12 Moteur tubulaire
- 13 Alimentation

(PL)

- 1 Obrót w kierunku zgodnym z ruchem wskazówek zegara wyłącznik zewnętrzny
- 2 Obrót w przeciwnym kierunku wyłącznik zewnętrzny
- 3 Wspólny wyłącznik zewnętrzny
- 4 Silnik obrót w przeciwnym kierunku
- 5 Silnik obrót w kierunku zgodnym z ruchem wskazówek zegara
- 6 Wspólny silnika
- 7 Uziemienie
- 8 Uziemienie
- 9 Neutralny
- 10 Faza zasilania
- 11 Przycisk zewnętrzny
- 12 Silnik tubowy
- 13 Zasilanie

(DE)

- 1 Drehung im Uhrzeigersinn Außenschalter
- 2 Entgegengesetzte Drehung Außenschalter
- 3 Neutral Außenschalter
- 4 Antrieb dreht in entgegengesetzter Richtung
- 5 Antrieb dreht im Uhrzeigersinn
- 6 Neutral Antrieb
- 7 Erdung
- 8 Erdung
- 9 Neutral
- 10 Phase für Stromversorgung
- 11 Außenschalter
- 12 Rohrantrieb
- 13 Stromversorgung

(RU)

- 1 Контакт подключения внешнего выключателя для вращения по часовой стрелке
- 2 Контакт подключения внешнего выключателя для вращения в обратном направлении
- 3 Общий провод внешнего выключателя
- 4 Контакт подключения привода для вращения в противоположном направлении
- 5 Контакт подключения привода для вращения по часовой стрелке
- 6 Общий провод привода
- 7 Земля
- 8 Земля
- 9 Нейтраль
- 10 Фаза электропитания
- 11 Подключение внешнего выключателя
- 12 Подключение внутривального привода
- 13 Подключение электропитания

(ES)

- 1 Rotación horaria interruptor externo
- 2 Rotación opuesta interruptor externo
- 3 Interruptor externo común
- 4 Motor rotación sentido opuesto
- 5 Motor rotación horaria
- 6 Común del motor
- 7 Conexión a Tierra
- 8 Conexión a Tierra
- 9 Neutro
- 10 Fase de la alimentación
- 11 Pulsador externo
- 12 Motor tubular
- 13 Alimentación

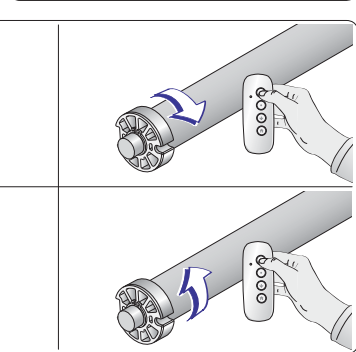
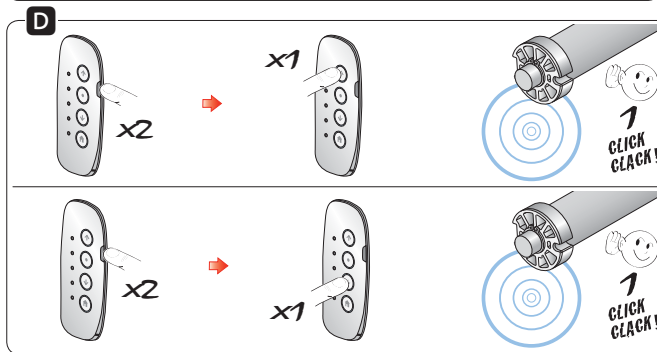
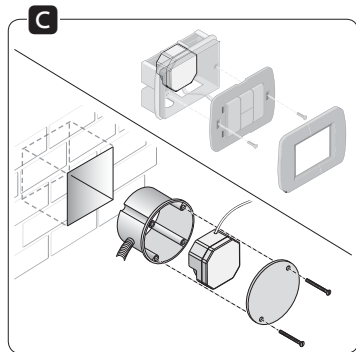
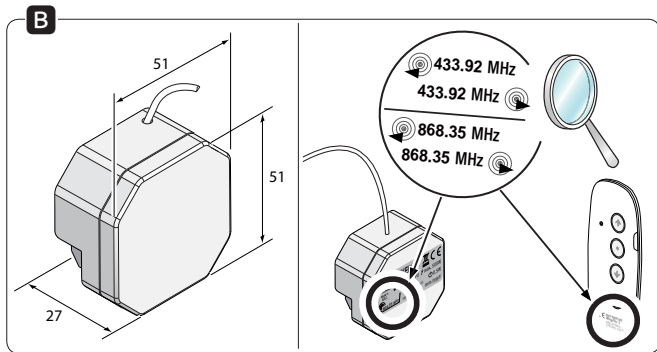

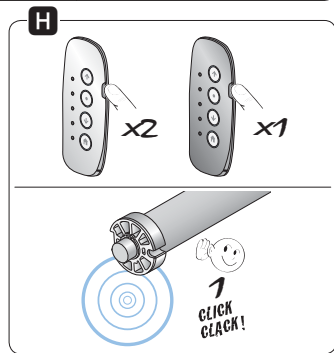
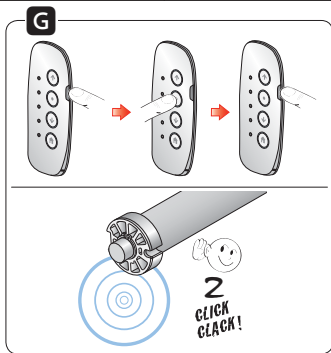
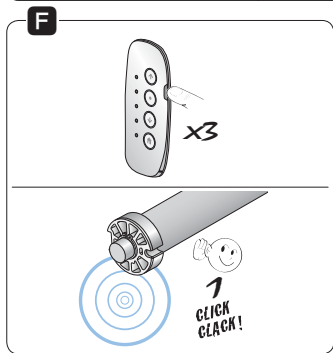
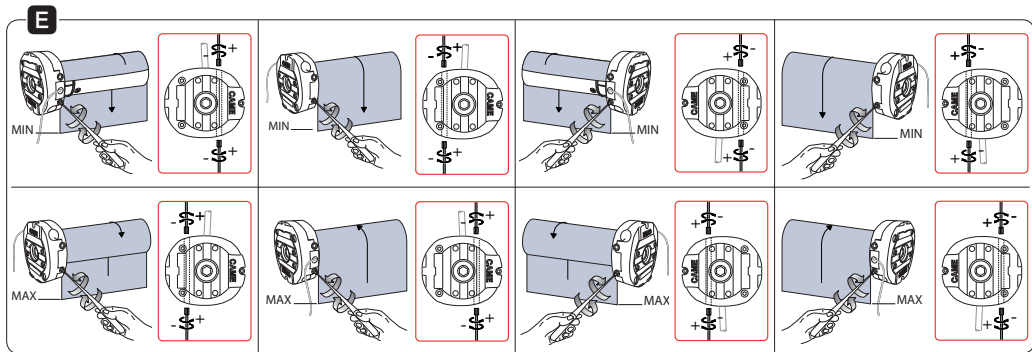

LEGENDA SIMBOLI

 Parti da leggere con attenzione.

 Parti riguardanti la sicurezza.

FC: finecorsa.

Elemento mobile: riassume tende, tapparelle, sistemi oscuranti, ove non diversamente indicato.



CLICK
CLACK!

Il numero di "click-clack" a fine sequenza corrisponde ai movimenti di tilt che esegue il motore per segnalare visivamente che la procedura è stata appresa dalla ricevente.



Tempo massimo per eseguire la procedura dal momento dell'alimentazione.

PRIMA DELL'INSTALLAZIONE

- Non permettere ai bambini di giocare con il TX.
- Assicurarsi che nessuno si avvicini all'elemento in movimento fino al suo arresto.
- Controllare spesso l'impianto per individuare sbilanciamenti e segni di usura o danni.
- Per la pulizia dell'elemento mobile, togliere l'alimentazione al motore.

DESTINAZIONE D'USO

Centralina ricevente per motori con finecorsa elettromeccanico asincrono monofase alimentato a tensione di rete destinato ad automazioni di tende, tapparelle e similari. Compatibile con tutti i trasmettitori della serie KLT che lavorano alla stessa frequenza.

 Ogni installazione e uso diffimi da quanto indicato nel seguente manuale sono da considerarsi vietate.

Dati tecnici



KLT-W50	
Potenza massima motori	500 W / 400 VA
Temperatura d'esercizio	0°C / +55°C
Alimentazione	230 V AC ± 5% 50 Hz
Frequenza di ricezione	433,92 MHz / 868.35 MHz
Tempo di durata manovra	4 min.

Tipi e sezioni cavi

Collegamento	Alimentazione quadro e collegamento pulsante
Tipo cavo	EN 50267-2-1
Lunghezza cavo 1 < 10 m	3G x 0,75 mm ²
Lunghezza cavo 10 < 20 m	3G x 1 mm ²
Lunghezza cavo 20 < 30	3G x 1,5 mm ²

Collegamento	Alimentazione motore
Tipo cavo	FROR CEI 20-22 CEI EN
Lunghezza cavo 1 < 10 m	4G x 0,75 mm ²
Lunghezza cavo 10 < 20 m	4G x 1 mm ²
Lunghezza cavo 20 < 30	4G x 1,5 mm ²

INSTALLAZIONE

-  L'installazione deve essere effettuata da personale qualificato ed esperto e nel pieno rispetto alle normative vigenti.
-  Tutti i collegamenti devono essere eseguiti senza presenza di alimentazione elettrica.

La centralina può essere disturbata in quanto è sensibile ad elementi esterni, come masse, coperture metalliche e campi elettromagnetici, trasmissioni radio alla stessa frequenza, che possono compromettere il funzionamento della centralina; quindi usare contenitori in plastica, e sistemare l' antenna in modo da essere distante dai cavi di alimentazione.

- Collegare i fili ai morsetti rispettando lo schema di Fig. **A** e quanto previsto nel capitolo "Collegamenti elettrici".

 Il contenitore non deve essere forato per nessun motivo.

Antenna

Per il normale funzionamento, la centralina è munita di un'antenna sotto forma di un cavetto di 17 cm. isolato.



 Non tagliare o modificare in nessun caso il cavo d'antenna.

Verifiche preliminari



La centralina può essere inserita all'interno di una scatola portafuori o in una scatola di derivazione purché protetta dagli urti.

 Predisporre tubazioni e canaline adeguate per il passaggio dei cavi elettrici garantendone la protezione contro il danneggiamento meccanico.





COLLEGAMENTI ELETTRICI **A**

-  Non collegare più di un motore per ogni centrale.
-  Rispettare scrupolosamente i collegamenti previsti.
-  Un collegamento errato può provocare guasti gravi alla centralina.

Alimentazione rete

-  9 azzurro (comune)
-  10 marrone (fase)
-  8 terra



Alimentazione motore

-  6 azzurro (comune)
-  4 marrone (fase)
-  5 nero (fase)
-  7 terra



 Utilizzare un pulsante commutatore con zero centrale a ritorno automatico.

- ⚠ Una volta effettuato il collegamento elettrico, verificare che il senso di rotazione del motore sia quello voluto. In caso contrario invertire il filo marrone ① con quello nero ②.



Modalità di funzionamento AUTOMATICA

È la modalità di default; premendo  / , l'elemento mobile si apre o si chiude del tutto.

Modalità ad AZIONE MANTENUTA

Ad ogni pressione di un tasto  /  l'elemento mobile si muove di 1/10 di giro (circa 36°). Tenendo premuto un tasto per più di 2" il motore si muove temporaneamente in modalità automatica fino al primo arresto ritornando così alla modalità azione mantenuta.

MESSA IN FUNZIONE

-  Tutte le sequenze di memorizzazione sono a tempo.
-  Dando alimentazione: la centralina emette un segnale acustico e fa eseguire un movimento al motore se non ha trasmettitori memorizzati altrimenti emette solo un segnale acustico.

La centralina, oltre al comando radio, può essere comandata da un pulsante esterno che si attiva dopo la memorizzazione del 1° TX.

Ad una prima pressione il motore comincia a muoversi nella direzione scelta. Una successiva pressione dello stesso pulsante o di quello relativo alla direzione opposta arresta la corsa del motore.

Memorizzazione del Tx **D**

-  Procedere entro 1" dopo aver dato tensione al motore.
- ⚠ Eventuali altri motori o accessori vergini nel raggio d'azione del TX non devono essere alimentati.

Regolazione dei FC su tapparella **E**

-  Per la regolazione dei punti FC, utilizzare la bacchetta di regolazione oppure un cacciavite con testa esagonale da 4 mm.

- Sganciare la tapparella dal tubo avvolgitore.
- Movimentare il tubo privo di avvolgibile in discesa fino a che il motore si ferma da solo.
- Tenendo premuto il pulsante, **ruotare verso (+)** la vite di regolazione del **FC** inferiore fino alla posizione adeguata per l'aggancio del cintino.
- Agganciare la tapparella al tubo.
- Comandare la salita della tapparella fino a che il motore si ferma.

SE OLTREPASSA IL PUNTO SUPERIORE desiderato, interrompere il movimento, portare la tapparella al di sotto del punto di arresto desiderato, e intervenire sulla regolazione del **FC ruotando la vite di regolazione verso (-)**.

SE SI ARRESTA IN UN PUNTO INFERIORE a quello desiderato, **ruotare la vite di regolazione del FC verso (+)** fino a che la tapparella non raggiunge la posizione voluta.



Regolazione dei FC su tenda da sole

- ⚠ Regolare i **FC** con un margine di sicurezza, considerando le variazioni dimensionali del telo dovute agli agenti atmosferici.
-  Dopo alcuni giorni di funzionamento effettuare un controllo dell'installazione ed eventualmente regolare nuovamente i **FC**.

Modalità automatica/azione mantenuta **F**

Cancellazione di tutti i Tx in memoria **G**

Per la cancellazione di tutti i Tx in memoria fare riferimento alla Fig. **G** oppure mantenere per 10" premuto il tasto di programmazione della centralina.

-  Con questa procedura si cancellano tutti i Tx e il senso di rotazione in memoria.
-  I pulsanti rimangono attivi per movimentare l'elemento mobile fino alla prima interruzione dell'energia elettrica.
- ⚠ Dopo la cancellazione, attendere 10" prima di effettuare altre operazioni.

GESTIONE TX **H**

Memorizzazione di un TX aggiuntivo (2°)

Per la memorizzazione di un secondo TX aggiuntivo fare riferimento alla Fig. **H** oppure premere brevemente il tasto di programmazione della centrale, attendere il beep di segnalazione e premere **UP** del Tx da memorizzare.

È possibile memorizzare al max 20 Tx (comprese le centraline meteo e/o timer).

-  Se si tenta di aggiungere il 21 tx la centrale emette 5 beep consecutivi che segnala la memoria piena.

Dichiarazione CE di conformità - CAME S.p.A. dichiara che questo dispositivo è conforme ai requisiti essenziali e alle altre disposizioni pertinenti stabilite dalle direttive 2014/53/UE, 2014/30/UE.

Originale disponibile su www.came.com.

Dismissione e smaltimento - Prima di procedere verificare le normative specifiche vigenti nel luogo d'installazione. I componenti dell'imballo (cartone, plastiche, etc.) sono assimilabili ai rifiuti solidi urbani e possono essere smaltiti, semplicemente effettuando la raccolta differenziata. Altri componenti (schede elettroniche, batterie dei trasmettitori, etc.) possono contenere sostanze inquinanti. Vanno rimossi e consegnati a ditte autorizzate al recupero e allo smaltimento degli stessi.

NON DISPNDERE NELL'AMBIENTE!

I dati e le informazioni indicate in questo manuale sono da ritenersi suscettibili di modifica in qualsiasi momento e senza obbligo di preavviso.

KEY TO SYMBOLS

 Parts to read carefully.

 Parts about safety.

ER: end run.

Moving part: awnings, shutters and blackout systems unless otherwise indicated.

 The number of "click-clacks" at the end of the sequence corresponds to the tilting movements the motor performs to provide a visual indication that the procedure has been accepted by the receiver.



Maximum time to perform the procedure from when the power supply is connected.

BEFORE INSTALLATION

- Do not allow children to play with the Transmitter.
- Make sure to stay clear of the moving element until it has completely stopped.
- Frequently check the system for any signs of unbalancing, of wear and tear or damage.
- To clean the moving element, cut off the power supply to the motor.

INTENDED USE

Receiver unit for motors with single-phase asynchronous electromechanical end run, mains-powered and intended for automating awnings, shutters and the like. Compatible with all the transmitters from the KLT series that work at the same frequency.

 Any installation and operation that differs from what is set out in this manual is prohibited.

Technical data



KLT-W50	
Maximum motor power	500 W / 400 VAd*esercizio
Operating temperature	0°C / +55°C
Power supply	230 V AC \pm 5% 50 Hz
Reception frequency	433,92 MHz / 868.35 MHz
Manoeuvre duration	4 min.

Cable type and cross-section

Connection	Powering the panel and connecting the button
Cable type	EN 50267-2-1
Cable length 1 < 10 m	3G x 0,75 mm ²
Cable length 10 < 20 m	3G x 1 mm ²
Cable length 20 < 30 m	3G x 1,5 mm ²

Connection	Motor power supply
Cable type	FR0R CEI 20-22 CEI EN
Cable length 1 < 10 m	4G x 0,75 mm ²
Cable length 10 < 20 m	4G x 1 mm ²
Cable length 20 < 30 m	4G x 1,5 mm ²

INSTALLATION

-  Installation must be carried out by qualified and experienced personnel in compliance with applicable regulations.
-  All connections must be made while the electrical power is disconnected.

The unit may be disturbed as it is sensitive to external elements, such as masses, metal roofing and electromagnetic fields or radio broadcasts at the same frequency, which can impair unit operation. Use plastic containers and position the antenna away from power cables.

- Connect the wires to the terminal, respecting the diagram in Fig. **A** and the instructions in the "Electrical Connections" chapter.

 The container should not be pierced for any reason.

Antenna

For normal operation, the unit is equipped with an antenna in the form of a 17 cm insulated cable.



 Under no circumstances cut or change the antenna cable.

Preliminary checks

The unit can be inserted inside a flush box or a shock-resistant junction box.

-  Prepare suitable piping and ducts for routing the electrical cables, ensuring protection against mechanical damage.

ELECTRICAL CONNECTIONS **A**

-  Do not connect more than one motor for each unit.
-  Respect the envisaged connections.
-  Improper connection may cause serious damage to the unit.

Mains power supply

- ⑨ blue (common)
- ⑩ brown (phase)
- ⑧ earth

Motor power supply

- ⑥ blue (common)
- ④ brown (phase)
- ⑤ black (phase)
- ⑦ earth

-  Use a switch button with central zero and automatic return.

- ⚠ Once the electrical connection has been made, check that the direction of rotation of the motor is as required. If it is not, invert the brown wire ① and the black one ②.

AUTOMATIC operating mode

AUTOMATIC operating mode (⬆) / (⬇) is pressed, the moving part opens or closes completely.

HOLD-TO-RUN mode

Each time the (⬆) / (⬇) button is pressed, the moving part moves by 1/10 of a revolution (about 36°). When a button is held down for more than 2", the motor switches temporarily into automatic mode until the first stop, then switching back to hold-to-run mode.

PUTTING INTO OPERATION

- 📖 All the memorised sequences are timed.
- 📖 When powered, the unit beeps and makes the motor move if no transmitters are memorised. Otherwise, it beeps only.

In addition to the radio control, the unit can also be controlled by an external button that is activated after storing the 1st TX. When pressed once, the motor begins to move in the chosen direction. Pressing the same button again or the one for the opposite direction stops the motor.

Storing the Tx **D**

- 📖 Act within a minute of having powered the motor.
- ⚠ Any other motors or virgin accessories in the range of action of the TX must not be powered.

Adjusting the ERs on the shutters **E**

- 📖 To adjust the ER points, use the adjustment rod or a 4 mm hex head screwdriver.
- Release the shutter from the roller tube.
- Move the tube without the roller shutter downwards until the motor comes to a stop on its own.
- Holding down the button, **turn the lower ER adjustment screw towards (+)** until reaching a suitable position to couple the belt.
- Attach the shutter to the tube.
- Control of the ascent of the shutter until the motor stops.

If it **EXCEEDS THE REQUIRED UPPER POINT** required, stop the movement, move the shutter under the required stopping point and adjust the **ER by turning the adjustment screw towards (-)**.

If it **STOPS AT A POINT BELOW** that required, **turn the ER adjustment screw towards (+)** until the shutter reaches the required position.

Adjusting the ERs on awnings

- ⚠ Adjust the ER with a margin of safety, considering the changes in size of the material due to weather conditions.
- 📖 After a few days of operation, check the installation and adjust the **ERs** again if necessary.

Automatic/hold-to-run mode **F**

Deleting all the memorised TXs **G**

In order to delete all the memorised TXs, refer to the figure **G** or hold down the unit programming button for 10".

- 📖 This procedure will delete all the TXs and the direction of rotation in the memory.
- 📖 The buttons remain active to move the moving part until the first time the electricity is disconnected.

- ⚠ After deletion, wait 10" before performing other operations.

TX MANAGEMENT **H**

Memorising an additional TX (2nd)

In order to memorise a second TX, refer to Fig. **H** or press the unit programming button briefly, wait for the beep and press **UP** on the TX to be memorised.

A maximum of 20 TXs (including weather stations and/or timers) can be memorised.

- 📖 If you attempt to add 21 TXs, the unit beeps 5 times in a row, indicating that the memory is full.

EC DECLARATION OF CONFORMITY - CAME S.p.A.

declares that this device is in compliance with the essential requirements and other relevant provisions established in directives 2014/53/EU, 2014/30/EU.



Original available on www.came.com.

Dismantling and disposal - Before proceeding it is always a good idea to check your local legislation on the matter. The components of the packaging (i.e. cardboard, plastic, etc.) are solid household waste and may be disposed of without difficulty, by simply throwing them out in the corresponding recycle bins. Other components (i.e. control boards, radio transmitter batteries, etc.) may contain hazardous substances. These must therefore be handed over to specially authorised disposal firms.

DISPOSE OF CAREFULLY!

The data and information in this manual may be changed at any time and without prior notice.

LÉGENDE SYMBOLES

-  Parties à lire attentivement.
-  Parties concernant la sécurité.

FC : fin de course.

Élément mobile : se réfère aux stores, volets roulants, systèmes d'obscurcissement, sauf indication contraire.



Le nombre de clic-clac en fin de séquence correspond aux mouvements de tilt effectués par le moteur pour signaler visuellement que la procédure a bien été apprise par le récepteur.



Temps maximum pour l'exécution de la procédure à partir de l'alimentation.

AVANT L'INSTALLATION

- Ne pas permettre aux enfants de jouer avec le TX.
- S'assurer que personne ne s'approche de l'élément en mouvement avant son arrêt complet.
- Contrôler souvent l'installation pour s'assurer de l'absence de tout déséquilibre, signe d'usure ou dommages.
- Pour le nettoyage de l'élément mobile, mettre le moteur hors tension.

UTILISATION PRÉVUE

Centrale réceptrice pour moteurs avec fin de course électromécanique asynchrone monophasé, alimenté à la tension du réseau et destiné à des automatismes de stores, volets roulants et produits similaires.

Compatible avec tous les émetteurs de la série KLT qui fonctionnent à la même fréquence.

-  Toute installation et toute utilisation autres que celles qui sont indiquées dans ce manuel sont interdites.

Données techniques



KLT-W50	
Puissance maximum moteurs	500 W / 400 VA
Température de fonctionnement	0°C / +55°C
Alimentation	230 V AC ± 5% 50 Hz
Fréquence de réception	433,92 MHz / 868.35 MHz
Temps de durée de la manœuvre	4 min

Type et section câbles

Connexion	Alimentation de l'armoire et connexion du bouton
Type câble	EN 50267-2-1
Longueur câble 1 < 10 m	3G x 0,75 mm ²
Longueur câble 10 < 20 m	3G x 1 mm ²
Longueur câble 20 < 30 m	3G x 1,5 mm ²

Connexion	Alimentation moteur
Type câble	FROR CEI 20-22 CEI EN
Longueur câble 1 < 10 m	4G x 0,75 mm ²
Longueur câble 10 < 20 m	4G x 1 mm ²
Longueur câble 20 < 30 m	4G x 1,5 mm ²

INSTALLATION

-  L'installation doit être effectuée par du personnel qualifié et dans le plein respect des normes en vigueur.
-  Mettre hors tension avant d'effectuer les branchements.

La centrale peut être perturbée en raison de sa sensibilité aux éléments externes tels que les masses, les couvertures métalliques et les champs électromagnétiques, les transmissions radio à la même fréquence, qui peuvent en compromettre le fonctionnement ; utiliser donc des boîtiers en plastique et positionner l'antenne à l'écart des

câbles d'alimentation.

- Connecter les fils aux bornes selon le schéma de la Fig.  et les indications fournies au chapitre « Branchements électriques ».

-  Le boîtier ne doit absolument pas présenter de trous.

Antenne

Pour un fonctionnement normal, la centrale est dotée d'une antenne sous forme d'un câble de 17 cm isolé.



-  Ne pas couper ni ne modifier le câble de l'antenne.

Contrôles préliminaires



La centrale peut être logée dans un boîtier de raccordement ou dans un boîtier de dérivation à condition qu'elle soit protégée contre les chocs.

-  Prévoir des tuyaux et des conduites adéquats pour le passage des câbles électriques afin de les protéger contre la détérioration mécanique.



BRANCHEMENTS ÉLECTRIQUES

-  Ne connecter qu'un seul moteur pour chaque centrale.
-  Respecter scrupuleusement les branchements prévus.
-  Un branchement incorrect peut gravement endommager la centrale.

Alimentation secteur

-  9 bleu (commun)
-  10 marron (phase)
-  8 terre



Alimentation moteur

-  6 bleu (commun)
-  4 marron (phase)
-  5 noir (phase)
-  7 terre



-  Utiliser un poussoir commutateur avec zéro central à retour automatique.

- ⚠ Après avoir établi la connexion électrique, s'assurer du bon sens de rotation du moteur. Dans le cas contraire, inverser le fil marron ① et le fil noir ②.

Modalité de fonctionnement AUTOMATIQUE

Il s'agit de la modalité par défaut : en appuyant sur  / , l'élément mobile s'ouvre ou se ferme complètement.

Modalité à ACTION MAINTENUE

À chaque enfoncement d'une touche  /  l'élément mobile se déplace d'1/10 de tour (environ 36°). En maintenant une touche enfoncée pendant plus de 2", le moteur tourne temporairement en modalité automatique jusqu'au premier arrêt et reprend la modalité à action maintenue.

MISE EN FONCTION

 Toutes les séquences de mémorisation sont temporisées.

 À la mise sous tension, la centrale émet un signal sonore et provoque un mouvement du moteur si elle n'a aucun émetteur en mémoire, dans le cas contraire elle n'émet qu'un signal sonore.

Outre par commande radio, la centrale peut être également commandée au moyen d'un bouton externe qui s'active après la mémorisation du 1er TX.

Au premier enfoncement, le moteur commence à tourner dans le sens choisi. Un deuxième enfoncement de ce même bouton ou du bouton relatif au sens inverse provoque l'arrêt de la course du moteur.

Mémorisation du TX **D**

 Procéder dans la minute qui suit la mise sous tension du moteur.

⚠ Tout autre moteur ou accessoire vierge dans le rayon d'action du TX ne doit pas être alimenté.

Réglage des fc sur volet roulant **E**

 Pour le réglage des points de FC, utiliser la baguette de réglage ou un tournevis à tête hexagonale de 4 mm.

- Décrocher le volet roulant du tube enrouleur.
- Actionner le tube sans enrouleur dans le sens de la descente jusqu'à l'arrêt du moteur.
- Tout en maintenant le bouton enfoncé, **tourner vers (+)** le tube de réglage de la butée de **FC** inférieure jusqu'à la position correcte pour la fixation de la sangle.
- Accrocher le volet roulant au tube.
- Commander la montée du volet roulant jusqu'à l'arrêt du moteur.

S'IL DÉPASSE LE POINT SUPÉRIEUR souhaité, interrompre le mouvement, amener le volet roulant sous le point d'arrêt souhaité et intervenir sur le réglage de la butée de **FC** en **tournant la vis de réglage vers (-)**.

S'IL S'ARRÊTE EN UN POINT INFÉRIEUR au point souhaité, **tourner la vis de réglage de la butée de FC vers (+)** jusqu'à ce que le volet roulant atteigne la position voulue.

Réglage des fc sur store pare-soleil

⚠ Régler les **FC** avec une marge de sécurité en tenant compte des variations des dimensions de la toile dues aux agents atmosphériques.

 Après quelques jours de fonctionnement, effectuer un contrôle de l'installation et, si nécessaire, régler de nouveau les **FC**.

Modalité automatique/action maintenue **F**

Suppression de tous les Tx mémorisés **G**

Pour supprimer tous les TX mémorisés, se référer à la Fig. **G** ou maintenir la touche de programmation de la centrale enfoncée pendant 10".

 Cette procédure permet de supprimer tous les TX et le sens de rotation mémorisés.

 Les boutons restent activés pour actionner l'élément mobile jusqu'à la première coupure de courant.

⚠ Au terme de la suppression, attendre 10" avant l'exécution de toute autre opération.

GESTION TX **H**

Mémorisation d'un TX supplémentaire (2ème)

Pour la mémorisation d'un deuxième TX supplémentaire, se référer à la Fig. **H** ou appuyer brièvement sur la touche de programmation de la centrale, attendre le bip de signalisation et appuyer sur la touche **UP** du TX à mémoriser. Il est possible de mémoriser au maximum 20 TX (y compris les centrales météo et/ou temporisateurs).

 Si l'on tente d'ajouter le 21ème TX, la centrale émet 5 bips consécutifs pour signaler que la mémoire est pleine.

DÉCLARATION CE DE CONFORMITÉ - CAME S.p.A. déclare

que ce dispositif est conforme aux exigences essentielles et aux dispositions pertinentes établies par les directives 2014/53/EU et 2014/30/EU.

Original disponible sur www.came.com.

Mise au rebut et élimination - Avant d'effectuer ces opérations, contrôler les normes spécifiques en vigueur sur le lieu d'installation. Les composants de l'emballage (carton, plastiques, etc.) sont assimilables aux déchets urbains solides et peuvent être éliminés en procédant tout simplement à la collecte différenciée. D'autres composants (cartes électroniques, batteries des émetteurs, etc.) peuvent contenir des substances polluantes. Il faut les désinstaller et les remettre aux entreprises autorisées à les récupérer et à les éliminer.

NE PAS JETER DANS LA NATURE !

Les données et les informations contenues dans ce manuel sont susceptibles de subir des modifications à tout moment et sans aucun préavis.

ZEICHENERKLÄRUNG

 Abschnitte, die sorgfältig durchzulesen sind.

 Sicherheitsrelevante Abschnitte.

EL: Endlage.

Bewegliches Element: das ist, sofern nicht weiter angegeben, eine Markise, ein Rollläden, ein Sonnenschutzsystem.



Die Anzahl der "Click-Clacks" am Ende des Vorgangs entspricht den Rückbewegungen des Antriebs, mit denen angezeigt wird, dass der Vorgang von der Empfangseinheit eingespeichert wurde.



Max. zur Verfügung stehende Zeitspanne, in der der Vorgang nach Stromzufuhr abgeschlossen werden muss.

VOR DER MONTAGE

- Kindern das Spielen mit dem Sender (Handsender) untersagen.
- Darauf achten, dass sich bis zu dessen Stillstand niemand dem beweglichen Element nähert.
- Öfters die Eichung überprüfen und die Anlage auf Verschleiss oder Schäden hin kontrollieren.
- Vor der Säuberung des beweglichen Elements die Stromzufuhr unterbrechen.

VERWENDUNGSZWECK

Empfangseinheit für nicht synchrone, einphasige Elektromotoren mit elektromechanischem Endlagenschalter, der über Netzstrom gespeist wird und dem Antrieb von Markisen, Rollläden und ähnlichen Vorrichtungen dient.

Kompatibel mit allen Handsendern der Serie KLT mit derselben Frequenz



Sämtliche von den in der Montageanleitung beschriebenen, abweichende Installationen bzw. Verwendungszwecke sind unzulässig.

Technische daten



KLT-W50	
Max. Leistung der Antriebe	500 W / 400 VA
Betriebstemperatur	0°C / +55°C
Betriebsspannung	230 V AC ± 5% 50 Hz
Empfangsfrequenz	433,92 MHz / 868,35 MHz
Betriebsdauer	4 min.

Kabeltyp und kabelstärke

Anschluss	Stromversorgung Steuereinheit und Anschluss Taster.
Kabeltyp	EN 50267-2-1
Kabellänge 1 < 10 m	3G x 0,75 mm ²
Kabellänge 10 < 20 m	3G x 1 mm ²
Kabellänge 20 < 30 m	3G x 1,5 mm ²

Anschluss	Stromversorgung Antrieb
Kabeltyp	FROR CEI 20-22 CEI EN
Kabellänge 1 < 10 m	4G x 0,75 mm ²
Kabellänge 10 < 20 m	4G x 1 mm ²
Kabellänge 20 < 30 m	4G x 1,5 mm ²

MONTAGE

-  Die Montage muss von erfahrenen Fachleuten gemäß den geltenden Vorschriften durchgeführt werden.
-  Sämtliche Anschlüsse müssen ohne Stromzufuhr vorgenommen werden.

Die Empfangseinheit ist empfindlich und kann durch äußere Einwirkungen, wie Massen, Metallummantelungen und elektromagnetische Felder sowie Funkübertragung mit

derselben Frequenz gestört werden; dementsprechend Kunststoffgehäuse verwenden und die Antenne so montieren, dass sie sich nicht in der Nähe der Netzkabel befindet.

- Drähte an die Klemmen anschließen, dabei den Schaltplan Abb. **A** und die Angaben im Abschnitt "elektrische Anschlüsse" befolgen.

 Es ist verboten Löcher in das Gehäuse zu bohren.

Antenne

Für den normalen Betrieb ist die Empfangseinheit mit einer 17 cm langen und isolierten Drahtantenne ausgestattet.



 Die Drahtantenne darf nicht gekürzt oder in irgend einer Weise verändert werden.

Vorher vorzunehmende kontrollen

Die Empfangseinheit kann in einer Unterputzschachtel bzw. in einer Verteilerschachtel untergebracht werden, wichtig ist, dass sie vor Stößen geschützt ist.

-  Geeignete Kabelkanäle und -schläuche vorsehen, um die Stromkabel vor mechanischen Schäden zu schützen.

ELEKTRISCHE ANSCHLÜSSE **A**

-  Pro Empfangseinheit nur einen Antrieb anschließen.
-  Den Anschlussplan strengstens einhalten.
-  Ein fehlerhafter Anschluss kann die Empfangseinheit schwer beschädigen.

Netzstromversorgung

- ⑨ mittelblau (neutral)
- ⑩ braun (Phase)
- ⑧ Erdung

Stromversorgung Antrieb

- ⑥ mittelblau (neutral)
- ④ braun (Phase)
- ⑤ schwarz (Phase)
- ⑦ Erdung

- ⚠️ Einen automatischen Umschalter mit zentraler Nullstellung verwenden.
- ⚠️ Nach Ausführung der elektrischen Anschlüsse überprüfen, dass die Drehrichtung der gewünschten entspricht. Ansonsten den braunen Draht ① mit dem schwarzen Draht ② austauschen.

AUTOMATISCHER Betrieb



Default-Funktionsweise; Durch Tasterdruck  / , öffnet bzw. schließt sich das bewegliche Element vollständig.

TOTMANNBETRIEB

Nach jedem Tasterdruck  /  vollführt das bewegliche Element 1/10-Drehung (ca. 36°).

Wenn ein Taster länger als 2" lang gedrückt wird, funktioniert der Antrieb zeitweilig im automatischen Betrieb bis zum ersten Stopp, danach wechselt er automatisch auf Totmannbetrieb zurück.

INBETRIEBNAHME

-  Sämtliche Einspeicherungen sind zeitgeschaltet.
-  Nach Anschluss an das Stromnetz: ertönt ein Piepton und die Steuerung verursacht eine Rückbewegung des Antriebs, wenn keine Handsender eingespeichert wurden. Ansonsten ertönt nur der Piepton.

Die Empfangseinheit kann neben dem Handsender auch über einen Außenschalter betätigt werden, der nach der Einspeicherung des 1. TX aktiviert wird.

Nach dem ersten Tasterdruck dreht der Antrieb in die gewählte Richtung. Nach erneutem Druck auf denselben Taster bzw. auf den Taster der Gegenrichtung wird der Antrieb arretiert.

Einspeicherung des TX **D**

-  Innerhalb von 1' nach Stromversorgung vorgehen.
- ⚠️ Etwaige noch nicht eingestellte Antriebe oder Zusatzgeräte, die sich im Aktionsbereich des TX befinden, dürfen nicht mit Strom versorgt werden.

Einstellung der EL für rollläden **E**

-  Für die Einstellung der EL den Einstellstab oder einen 4 mm Sechskantschraubenzieher verwenden.
- Rollladen von der Rohrwelle aushaken.
- Die vom Rollladen befreite Rohrwelle nach unten bewegen, bis der Antrieb von alleine hält.
- Den Taster gedrückt halten und die **Einstellschraube der unteren EL in Richtung (+)** drehen, bis die für die Befestigung der Spindel geeignete Stellung erreicht wird.
- Rollladen wieder in die Rohrwelle einhaken.
- Rollladen hoch fahren, bis der Motor hält.

WENN DER ROLLADEN ÜBER DIE GEWÜNSCHTE EL FÄHRT die Bewegung unterbrechen, den Rollladen in eine unter dem gewünschten Haltepunkt liegende Stellung fahren und die **EL durch Drehen der Einstellschraube in die Richtung (-) einstellen**.

WENN DER ROLLADEN UNTERHALB DER GEWÜNSCHTEN EL HÄLT die **Einstellschraube der EL in die Richtung (+)** drehen, bis der Rollladen die gewünschte Stellung erreicht.

Einstellung der EL für markisen

- ⚠️ Die EL mit einem Sicherheitsabstand einstellen, dabei die vom Wetter beeinflusste Größenveränderung des Tuchs bedenken.
-  Nach einigen Tagen Betrieb die Anlage überprüfen und gegebenenfalls die **EL** erneut einstellen.

Automatischer/totmannbetrieb **F**

Alle eingespeicherten TX löschen **G**

Um alle eingespeicherten TX zu löschen, die Abb. **G** befolgen bzw. den Programmieraster der Empfangseinheit 10" lang drücken.

-  Es werden alle TX sowie die festgelegte Drehrichtung gelöscht.

-  Die Taster sind weiterhin aktiv, um das bewegliche Element bis zur nächsten Unterbrechung der Stromversorgung anzutreiben.
- ⚠️ Nach dem Löschen 10" warten und erst dann weitere Vorgänge vornehmen.

EINSTELLUNG DER TX **H**

Einspeicherung eines zusätzlichen TX (2.)

Um einen zusätzlichen TX einzuspeichern, die Abb. **H** befolgen bzw. kurz den Programmieraster der Empfangseinheit drücken, bis der Piepton ertönt und den Taster **UP** auf dem einzuspeichernden Tx drücken.

Es können max. 20 TX (darunter die Wetterstationen und/oder Timer) eingespeichert werden.

-  Wenn man versucht den 21. TX hinzuzufügen, ertönen 5 aufeinanderfolgende Pieptöne, die anzeigen, dass kein Speicherplatz vorhanden ist.

EG-KONFORMITÄTSERKLÄRUNG - Die Firma CAME S.p.A.

erklärt, dass dieses Gerät den grundlegenden Anforderungen und anderen einschlägigen Bestimmungen der Richtlinien 2014/53/EU und 2014/30/EU entspricht.

Das Original steht zur Verfügung unter www.came.com.

Abbau und Entsorgung - Vor der Entsorgung ist es empfehlenswert, sich über die am Installationsort geltenden Vorschriften zu informieren. Die Bestandteile der Verpackung (Pappe, Kunststoff usw.) können getrennt gesammelt mit dem normalen Hausmüll entsorgt werden. Weitere Bestandteile (Platinen, Handsenderbatterien usw.) können Schadstoffe enthalten. Sie müssen dementsprechend entfernt und in zugelassenen Fachbetrieben entsorgt werden.

NICHT IN DIE UMWELT GELANGEN LASSEN!

Die in dieser Anleitung angegebenen Daten und Informationen können jederzeit, ohne Vorankündigung abgeändert werden.

LEYENDA SÍMBOLOS

 Partes a leer con mucha atención.

 Partes concernientes a la seguridad.

FC: final de carrera.

Elemento móvil: se refiere a toldos, persianas, sistemas enrollables en caso que no hubiera otra indicación.



El número de "click-clack" concluida la secuencia corresponde a los movimientos de tilt que efectúa el motor señalando así en forma visual que el procedimiento ha sido aprendido por el receptor.



Tiempo máximo para efectuar el procedimiento desde el momento de la alimentación

ANTES DE LA INSTALACIÓN

- No permitir jugar a los niños con el TX.
- Cerciorarse que no se acerque ninguno al elemento en movimiento hasta su parada.
- Controlar frecuentemente la instalación para identificar posibles desequilibrados y señales de desgaste o daños.
- Para efectuar la limpieza del elemento móvil, quitar la alimentación del motor.

USO PREVISTO

Central receptora para motores con final de carrera electro-mecánica asíncrona monofásica alimentado con tensión de red para automatizaciones de toldos, persianas y similares. Compatible con todos los emisores de la serie KLT que trabajan a la misma frecuencia.

 Se prohíbe la instalación o el uso diferentes de lo indicado en este manual.

Datos técnicos



KLT-W50	
Potencia máxima motores	500 W / 400 VA
Temperatura de funcionamiento	0°C / +55°C
Alimentación	230 V AC ± 5% 50 Hz
Frecuencia de recepción	433,92 MHz / 868.35 MHz
Tiempo de duración maniobra	4 min.

Tipo y sección de cables

Conexión	Alimentación cuadro y conexión pulsador
Tipo cable	EN 50267-2-1
Longitud cable 1 < 10 m	3G x 0,75 mm ²
Longitud cable 10 < 20 m	3G x 1 mm ²
Longitud cable 20 < 30 m	3G x 1,5 mm ²

Conexión	Alimentación motor
Tipo cable	FR0R CEI 20-22 CEI EN
Longitud cable 1 < 10 m	4G x 0,75 mm ²
Longitud cable 10 < 20 m	4G x 1 mm ²
Longitud cable 20 < 30 m	4G x 1,5 mm ²

INSTALACIÓN

-  La instalación debe ser efectuada por personal calificado y experto y en el pleno respeto de las normativas vigentes.
-  Todas las conexiones deben realizarse sin alimentación eléctrica.

La central podría sufrir perturbaciones debido a su sensibilidad hacia elementos externos tales como masas, coberturas metálicas, campos electromagnéticos, transmisiones radio a la misma frecuencia y dichas perturbaciones podrían comprometer el funcionamiento de la central; por lo tanto, usar cajas de plástico y ubicar la

antena alejada de los cables de alimentación.

- Conectar los cables en los bornes respetando el dibujo de la Fig. **A** y lo previsto en el capítulo "Conexiones eléctricas".

 La caja no debe estar taladrada por ningún motivo.

Antena

Para garantizar el buen funcionamiento, la central cuenta con antena bajo la forma de un cable de 17 cm aislado.



 No cortar ni modificar el cable de la antena en ningún caso.

Verificaciones preliminares

La central debe ser introducida tanto en el interior de una caja de bornes como en una caja de registro para ser protegida de posibles golpes.

-  Predisponer canaletas adecuadas para el pasaje de cables eléctricos, garantizando de esta manera la protección contra daños mecánicos.

CONEXIONES ELÉCTRICAS **A**

-  No conectar más de un motor por cada central.
-  Respetar meticulosamente las conexiones previstas.
-  Una conexión errada podría provocar averías graves a la central.

Alimentación red

- ⑨ azul (común)
- ⑩ marrón (fase)

⑧ conexión a tierra

Alimentación motor

- ⑥ azul (común)
- ④ marrón (fase)

⑤ negro (fase)



⑦ conexión a tierra

-  Utilizar un pulsador conmutador con cero central de



retorno automático.

- ⚠ Efectuada la conexión eléctrica, verificar que el sentido de rotación del motor sea el que se desea obtener. De lo contrario invertir el cable marrón ① el cable negro ②.



Modalidad de funcionamiento AUTOMÁTICA

Es la modalidad por defecto; pulsando  / , el elemento móvil se abre o se cierra del todo.

Modalidad de ACCIÓN MANTENIDA

Con cada presión de una tecla  /  el elemento móvil se mueve 1/10 de vuelta (aprox. 36°). Teniendo presionada una tecla más de 2", el motor se mueve momentáneamente en modalidad automática hasta la primer parada, volviendo de esta manera a la modalidad de acción mantenida.

PUESTA EN FUNCIÓN

-  Todas las secuencias de memorización son en base al tiempo.
-  Dando alimentación: la central emite una señal acústica y hace ejecutar un movimiento al motor si no cuenta con emisores memorizados, de lo contrario, emite sólo una señal acústica.

Además del mando radio, la central puede ser accionada por un pulsador externo que se activa después de la memorización del 1° emisor.

Con la primera presión, el motor empieza a moverse en la dirección elegida. Con otra presión del mismo pulsador y del correspondiente a la dirección opuesta, detiene la carrera del motor.

Memorización del emisor **D**

-  Proseguir en 1" después de haber dado tensión al motor.
- ⚠ Otros posibles motores o accesorios vírgenes presentes

en el radio de acción del emisor no deben ser alimentados.

Regulación de los FC en la persiana **E**

-  Para la regulación de los puntos FC, utilizar la varilla de regulación o un destornillador con cabeza hexagonal de 4 mm.
- Desenganchar la persiana del tubo.
 - Mover el tubo en bajada sin el enrollante hasta que el motor se pare solo.
 - Manteniendo presionado el pulsador, **girar hacia (+)** el tornillo de regulación del **FC** inferior hasta alcanzar la posición adecuada para que se enganche la cinta.
 - Enganchar la persiana al tubo.
 - Controlar la subida de la persiana hasta que el motor se pare.

Si SUPERA EL PUNTO SUPERIOR deseado, interrumpir el movimiento, llevar la persiana por debajo del punto de parada deseado y regular el **FC girando el tornillo de regulación hacia (-)**.

Si SE PARA EN UN PUNTO INFERIOR del punto deseado, **girar el tornillo de regulación del FC hacia (+)** hasta que la persiana alcance la posición deseada.



Regulación de los FC en toldos

- ⚠ Regular los **FC** con un margen de seguridad, considerando las variaciones dimensionales del toldo debidas a los agentes atmosféricos.
-  Después de algunos días de funcionamiento, efectuar un control de la instalación y si fuera necesario, regular de nuevo los **FC**.

Modalidad automática/acción mantenida **F**

Borrado de todos los Tx de la memoria **G**

Para el borrado de todos los emisor de la memoria, consultar la Fig. **G** o mantener presionada la tecla de programación 10".

-  Con este procedimiento se borran todos los emisores y el sentido de rotación de la memoria.
-  Los pulsadores quedan activados para mover el elemento móvil hasta la primera interrupción de la energía eléctrica.
- ⚠ Después del borrado, esperar 10" antes de efectuar otras operaciones.

GESTIÓN EMISOR **H**

Memorización de un emisor adicional (2°)

Para memorizar otro emisor adicional, consultar la Fig. **H** o presionar por breve tiempo la tecla de programación de la central, esperar el beep de señalización y pulsar **UP** del emisor a memorizar.

Es posible memorizar como máx. 20 emisor (comprendidas las centrales meteo y/o timer).

-  Si se intenta agregar el 21 emisor, la central emite 5 beep consecutivos, lo que indica que la memoria está llena.

Declaración CE de conformidad - CAME S.p.A. declara que este dispositivo cumple con los requisitos esenciales y otras disposiciones pertinentes establecidas por las Directivas 2014/53/UE, 2014/30/UE.

Original disponible en www.came.com.

Desguace y reciclado - Antes de operar, verificar las normativas específicas vigentes en el lugar donde se efectuará la instalación. Los componentes del embalaje (cartón, plástico, etc.) son asimilables a los desechos sólidos urbanos y pueden eliminarse sin dificultad, efectuando la recogida diferenciada. Otros componentes (tarjetas electrónicas, baterías de los emisores, etc.) podrían contener sustancias contaminadoras. Se deben quitar de los equipos y entregar a las empresas autorizadas para su recuperación o eliminación.

¡NO DISEMINAR EN EL MEDIOAMBIENTE!

Los datos y las informaciones contenidas en este manual pueden ser modificados en cualquier momento sin obligación de preaviso.

LEGENDA VAN DE SYMBOLEN

 Delen die aandachtig moeten worden gelezen.

 Delen die de veiligheid betreffen.

EA: eindaanslag.

Bewegend element: verwijst naar gordijnen, rolluiken, verduisteringsystemen, waar niet anders is vermeld.



CLICK
CLACK!

Het aantal klikklakbewegingen aan het einde komt overeen met de tiltbewegingen die de motor maakt om aan te geven dat de procedure door de ontvanger is aangeleerd.



Maximumtijd om de procedure uit te voeren nadat de stroom is ingeschakeld.

VOORDAT U INSTALLEERT

- Laat kinderen niet spelen met de TX.
- Zorg ervoor dat niemand in de buurt van het bewegende element komt totdat dit tot stilstand is gekomen.
- Controleer regelmatig het systeem op delen die scheef zitten, slijtage of schade.
- Om het bewegend element te reinigen, zet u de stroom naar de motor uit.

BEDOELD GEBRUIK

Ontvangststation voor motoren met een elektromechanische eindaanslag, asynchroon en eenfasig, werkend op netstroom en bedoeld voor de automatisering van gordijnen, rolluiken en dergelijke.

Compatibel met alle zenders van de serie KLT die op dezelfde frequentie werken.

 Elke andere installatie en soorten gebruik die niet overeenstemmen met wat is voorgeschreven in deze gebruiksaanwijzing zijn verboden.

Technische gegevens



KLT-W50	
Max. vermogen motoren	500 W / 400 VA
Bedrijfstemperatuur	0°C / +55°C
Voeding	230 V AC ± 5% 50 Hz
Ontvangstfrequentie	433,92 MHz / 868.35 MHz
Duur van de beweging	4 min.

Kabelsoorten en -maten

Aansluiting	Voeding stuurkast en aansluiting knop
Type kabel	EN 50267-2-1
Kabellengte 1 < 10 m	3G x 0,75 mm ²
Kabellengte 10 < 20 m	3G x 1 mm ²
Kabellengte 20 < 30 m	3G x 1,5 mm ²

Aansluiting	Motorvoeding
Type kabel	FR0R CEI 20-22 CEI EN
Kabellengte 1 < 10 m	4G x 0,75 mm ²
Kabellengte 10 < 20 m	4G x 1 mm ²
Kabellengte 20 < 30 m	4G x 1,5 mm ²

INSTALLATIE

-  De installatie moet worden uitgevoerd door deskundige en erkende monteurs die hun werkzaamheden volgens de geldende normen uitvoeren.
-  Alle aansluitingen moeten worden uitgevoerd als de elektrische voeding is uitgeschakeld.

De besturing kan worden gestoord omdat ze gevoelig is voor externe elementen, zoals metaalmassa's, metalen afdekkingen, elektromagnetische velden, en radiotransmissies op dezelfde frequentie, die de werking van de besturing ervan kunnen verminderen. Gebruik daarom plastic behuizingen en plaats de antenne uit de buurt van voedingskabels.

- Sluit de draden aan volgens het schema in afb. **A** en wat is voorgeschreven in het hoofdstuk "Elektrische aansluitingen".

 De behuizing mag om geen enkele reden doorboord worden.

Antenne

De besturing is voor de gebruikelijke werking voorzien van een antenne in de vorm van een geïsoleerd kabeltje van 17 cm.



 Niet in de antennekabel snijden of wijzigingen eraan aanbrengen.

Controles vooraf

De besturing kan in een verdeeldoes of aftakdoos worden geplaatst om haar tegen stoten te beschermen.

-  Zorg voor buizen en goten voor het leggen van de elektrische kabels, zodat deze beschermd worden tegen mechanische beschadiging.

ELEKTRISCHE AANSLUITINGEN **A**

-  Sluit niet meer dan één motor aan op elke besturing.
-  Voer de aansluitingen precies uit zoals ze zijn voorgeschreven.
-  Een verkeerde aansluiting kan ernstige schade aan de besturing veroorzaken.

Netvoeding

- | | |
|----------------------|---------|
| ⑨ blauw (gemeensch.) | ⑧ aarde |
| ⑩ bruin (fase) | |



Motorvoeding

- | | |
|----------------------|----------------|
| ⑥ blauw (gemeensch.) | ⑤ zwart (fase) |
| ④ bruin (fase) | ⑦ aarde |

-  Gebruik een omschakelknop met nulstand in het midden en automatische terugschakeling.

- ⚠ Controleer, nadat de elektrische aansluiting is uitgevoerd, of de draairichting van de motor juist is. Zo niet, verwissel dan de bruine draad ① met de zwarte ②.



AUTOMATISCHE werkwijze

Dit is de default werkwijze. Als u op  /  drukt zal het bewegende element zich volledig openen of sluiten.

Werkwijze HOLD-TO-RUN

Telkens als een toets  /  wordt ingedrukt, maakt het bewegende element een 1/10 toer (ongeveer 36°). Als een toets meer dan 2" lang wordt ingedrukt, zal de motor tijdelijk automatisch bewegen tot aan de eerste stop om daarna terug te keren naar de hold-to-run-werking.

INWERKINGSTELLING

-  Alle programmeringen zijn tijdgevoelig.
-  Als de stroom inschakelt: de besturing laat een geluid horen en de motor maakt een beweging als er nog geen zenders zijn opgeslagen. In het andere geval laat ze alleen een geluid horen.

Behalve de radiobediening kan de besturing bediend worden door een externe knop die wordt geactiveerd na het opslaan van de 1ste TX.

Bij de eerste druk op de knop begint de motor zich in de gekozen richting te bewegen. Bij een volgende druk op dezelfde knop of die voor de tegenovergestelde richting stopt de motor.

De TX programmeren **D**

-  Doe dit binnen 1' nadat de motorspanning is ingeschakeld.
- ⚠ Eventuele andere, niet-geprogrammeerde motoren of uitrustingen binnen het bereik van de TX mogen niet ingeschakeld worden.

De eindaanslagen op het rolluik instellen **E**

-  Om de eindaanslagpunten in te stellen gebruikt u de verstelstaaf of een schroevendraaier met een zeskantkop van 4 mm.
- Maak het rolluik los uit de oprolbuis.
 - Laat de buis zonder de wering zakken totdat de motor zelf stopt.
 - Houd de toets, **ingedrukt en draai naar (+)** de stelschroef van de **onderste FC** tot op de goede plaats om het koordje vast te maken.
 - Hang het rolluik in de buis.
 - Laat het rolluik naar boven gaan totdat de motor stopt.

ALS HET VERDER GAAT DAN HET GEWENSTE STOPPUNT, onderbreekt u de beweging, zet u het rolluik onder het gewenste stoppunt en regelt u de **EA door de stelschroef naar (-) te draaien**.

STOPT HET OP EEN LAGER PUNT DAN HET dan gewenst, draait u de stelschroef van de EA naar (+) totdat het rolluik de gewenste positie bereikt.



De eindaanslagen voor zonneweringen instellen

- ⚠ Regel de **eindaanslagen** met een veiligheidsmarge, want de wering kan krimpen of uitzetten door wind, zon en regen.
-  Controleer het systeem als het enkele dagen gewerkt heeft en stel eventueel de opnieuw de **eindaanslagen** in.

Automatische/hold-to-run-werking **F**

Alle geprogrammeerde tx-apparaten verwijderen **G**

Om alle TX-apparaten uit het geheugen te verwijderen kunt u de afbeelding **G** raadplegen of gedurende 10" de programmeringstoets van de besturing ingedrukt houden.

-  Met deze procedure worden alle TX-apparaten en draairichtingen verwijderd.
-  De knoppen blijven actief om het bewegende element te bewegen tot de eerste stroomonderbreking.
- ⚠ Wacht na het verwijderen 10" voordat u wat anders doet.

BEHEER VAN DE TX **H**

Een extra (2de) TX toevoegen

Raadpleeg voor het toevoegen van een tweede TX afb. **H** of druk kort op op de programmeringstoets van de besturing, wacht op de biepton en druk dan op **UP** van de toe te voegen TX.

Er kunnen tot maximaal 20 TX-apparaten (inclusief weerstations en/of timers) geprogrammeerd worden.

-  Als u de 21ste TX probeert te programmeren, laat de besturing 5 bieptonen horen om aan te geven dat het geheugen vol is.

EG-VERKLARING VAN OVEREENSTEMMING - CAME S.p.A. verklaart hierbij dat dit apparaat voldoet aan de essentiële vereisten en andere relevante bepalingen van de richtlijnen 2014/53/EU en 2014/30/EU.
Origineel verkrijgbaar op www.came.com.

Buiten gebruik stellen en slopen - Controleer de normen die gelden op de plaats van installatie voordat u begint. Verpakkingselementen (karton, plastic enzovoort) worden beschouwd als normaal stedelijk afval en kunnen worden gewoon worden gescheiden en als dusdanig worden verwerkt. Andere componenten zoals elektronische kaarten, zenderbatterijen enzovoort kunnen vervuillende stoffen bevatten. Dit afval moet worden afgeleverd aan bedrijven met een vergunning voor het ophalen en verwerken van dit soort afval.

VERVUIL HET MILIEU NIET MET AFVAL!

De in deze gebruiksaanwijzing vermelde gegevens en informatie kunnen op elk ogenblik en zonder verplichting tot waarschuwing vooraf worden gewijzigd.

LEGENDA DOS SÍMBOLOS

 Partes que devem ser lidas com atenção.

 Partes relativas à segurança.

FC: fim de curso.

Elemento móvel: reúne toldos, persianas, sistemas de redução de incidência solar, se não indicado de forma diferente.



O número de Click-Clack no fim da sequência corresponde aos movimentos de impulsos que o motor executa para avisar visualmente que o procedimento foi aceite pelo receptor.



Tempo máximo para efectuar o procedimento a partir da alimentação.

ANTES DA INSTALAÇÃO

- Não permita que crianças brinquem com o TX.
- Preste atenção para que ninguém se aproxime ao elemento em movimento até sua paragem.
- Controle com frequência a instalação para identificar irregularidades, sinais de desgaste, ou danos.
- Para a limpeza do elemento móvel, desligue a alimentação eléctrica do motor.

DESTINAÇÃO DE USO

Central electrónica receptora para motores com fim de curso electromecânico assíncrono fase único alimentado com tensão de rede destinado a automatizações de toldos, persianas e similares.

Compatível com todos os transmissores da série KLT que funcionam na mesma frequência.

 Toda e qualquer instalação ou uso diverso daquele indicado no seguinte manual, considera-se proibido.

Dados técnicos



KLT-W50	
Potência máxima dos motores	500 W / 400 VA
Temperatura de exercício	0°C / +55°C
Alimentação	230 V AC ± 5% 50 Hz
Frequência de recepção	433,92 MHz / 868.35 MHz
Tempo de manobra	4 min.

Tipo e secção dos cabos

Ligações	Alimentação do quadro e ligação do botão
Tipo de cabo	EN 50267-2-1
Comprimento do cabo 1 < 10 m	3G x 0,75 mm ²
Comprimento do cabo 10 < 20 m	3G x 1 mm ²
Comprimento do cabo 20 < 30 m	3G x 1,5 mm ²

Ligações	Alimentação do motor
Tipo de cabo	FR0R CEI 20-22 CEI EN
Comprimento do cabo 1 < 10 m	4G x 0,75 mm ²
Comprimento do cabo 10 < 20 m	4G x 1 mm ²
Comprimento do cabo 20 < 30 m	4G x 1,5 mm ²

INSTALAÇÃO

-  A instalação deve ser efectuada por pessoal qualificado e especializado e de acordo com as normas vigentes.
-  Todos as ligações devem ser executadas sem presença de alimentação eléctrica.

A central pode sofrer interferência já que é sensível a elementos externos, como massas, coberturas, metálicas e campos electromagnéticos, transmissores rádio na mesma frequência, que podem prejudicar o funcionamento da central, use portanto caixas em plástico e ajuste a antena de forma que fique distante dos cabos de alimentação.

- Ligue os fios aos terminais de bornes a respeitar o esquema de Fig. **A** e o previsto no capítulo "Ligações eléctricas".

 A caixa não deve ser furada por nenhum motivo.

Antena

Para o funcionamento normal, a central possui uma antena sob a forma de um cabo de 17 cm isolado.



 Não corte ou altere jamais o cabo da antena.

Controlos preliminares

A central electrónica pode ser fixada dentro da caixa ou em uma caixa de derivação, desde que protegida de golpes.

-  Preparar tubos e conduítes adequados para a passagem dos cabos eléctricos, a garantir a protecção contra danos mecânicos.

LIGAÇÕES ELÉCTRICAS **A**



-  Não ligue mais de um motor para cada central.
-  Respeite rigorosamente as ligações previstas.
-  Uma ligação errónea pode ocasionar avarias graves na central electrónica.

Alimentação da rede

- ⑨ azul (comum)
- ⑩ castanho (fase)
- ⑧ terra

Alimentazione motore

- ⑥ azul (comum)
- ④ castanho (fase)
- ⑤ preto (fase)
- ⑦ terra

-  Use um botão comutador com zero central e retorno automático.
-  Depois de efectuada a ligação eléctrica, verifique se o sentido de rotação do motor é efectivamente correcto. Caso contrário troque o fio castanho pelo preto ① ②.

Modalidade de funcionamento AUTOMÁTICA

É a modalidade padrão, ao premer / , o elemento móvel se abre ou se fecha completamente.

Modalidade de ACÇÃO CONSERVADA

A cada pressão de uma tecla / , o elemento móvel se move de 1/10 de volta (cerca de 36°).

Conservando pressionada uma tecla por mais de 2", o motor se move temporariamente na modalidade automática, até a primeira paragem, voltando assim para a modalidade acção conservada.

COLOCAÇÃO EM FUNÇÃO

Todas as sequências de memorização ocorrem a intervalos de tempo.

Dando alimentação: a central emite um sinal sonoro e faz com que se efectue um movimento ao motor se não há transmissores memorizados, contrariamente emite somente um sinal sonoro.

A central electrónica, além do comando via rádio, pode ser comandada por um botão externo que se activa depois da memorização do 1° TX.

Com uma primeira pressão, o motor começa a se mover na direcção escolhida. Um pressão sucessiva do mesmo botão ou do botão da direcção contrária, para a movimento do motor.

Memorização do TX **D**

Efectue dentro de 1' depois de ter dado tensão ao motor.

Outros motores ou acessórios não usados ainda, que estejam no raio de acção do TX, devem estar desligados.

Afinação dos FCs na persiana **E**

Para a afinação dos pontos **FC**, utilize a régua de afinação ou uma chave de fendas com cabeça hexagonal de 4 mm.

- Solte a persiana ao tubo de enrolar.
- Movimento o tubo sem o enrolador na descida até que o motor pare sozinho.
- Mantenha o botão premido, **vire para (+)** o parafuso de afinação do **FC** inferior até sua posição correcta para prender a cinta.
- Fixe a persiana ao tubo.
- Comande a subida da persiana até que o motor pare.

SE ULTRAPASSAR O PONTO SUPERIOR desejado, interrompa o movimento, coloque a persiana abaixo do ponto de paragem desejado, e intervenha na afinação do **FC** a **girar o parafuso de afinação para (-)**.

SE PARAR EM UM PONTO INFERIOR ao desejado, **gire o parafuso de afinação do fim de curso para (+)** até que a "persiana" chegue na posição desejada.

Afinação dos FCs no toldo solar

Ajuste os **FC** com uma margem de segurança, considerando as variações de tamanho da tela devido a agentes atmosféricos.

Depois de alguns dias de funcionamento, efectue um controlo da instalação e eventuais afinações dos **FC**.

Modalidade automática / acção conservada **F**

Cancelamento de todos os TX na memória **G**

Para cancela todos os Txs na memória, consulte a Fig. **G** ou pressione por 10" a tecla de programação da central.

Com este procedimento se cancelam todos os TXs e o sentido de rotação memorizados.

Os botões ficam activos para movimentar o elemento móvel até a primeira interrupção de energia eléctrica.

Depois de cancelar, aguarde 10" antes de efectuar outras operações.

GESTÃO TX **H**

Memorização de um TX suplementar (2°)

Para a memorização de um segundo TX adicional, consulte a Fig. **H** ou pressione brevemente a tecla de programação da central, aguarde o sinal bip de assinalação e pressione **UP** do Tx para memorizar.

É possível memoriza no máximo 20 Tx (incluindo as centrais meteo e /ou timer).

Caso se queira adicionar o 21 tx, a central emitirá 5 bips seguidos, que indica que a memória está completa.

DECLARAÇÃO CE DE CONFORMIDADE - A Came S.p.A. declara que este dispositivo respeita os requisitos essenciais e outras disposições pertinentes estabelecidas pelas Diretivas 2014/53/UE, 2014/30/UE.

Original disponível em www.came.com.

Eliminação e desmantelamento - Antes de continuar, verifique as normas específicas vigentes no local de instalação. Os componentes da embalagem (papelão, plástico, etc.) devem ser considerados resíduos sólidos urbanos e podem ser eliminados através da colecta selectiva. Outros componentes (placas electrónicas, baterias de transmissores, etc.) podem conter substâncias poluentes. Devem ser retirados e entregues às empresas autorizadas pela recuperação e eliminação dos mesmos.

NÃO DEIXE NO MEIO AMBIENTE!

Os dados e as informações indicadas neste manual devem ser considerados susceptíveis de alterações a qualquer momento e sem obrigação de prévio aviso.

PL

ZNACZENIE SYMBOLI

 Akapity, które należy uważnie przeczytać.

 Akapity dotyczące bezpieczeństwa.

FC: wyłącznik krańcowy.

Element ruchowy: tam, gdzie brak innych wskazań, oznacza zasłony przeciwsłoneczne z kasetą, zasłony, rolety, systemy zaciemniające.



Liczba "click-clack" na końcu procedury odpowiada ruchom, które wykonuje silnik, aby wizualnie zasygnalizować, że procedura została przyjęta przez odbiornik.



Maksymalny czas na wykonanie procedury od chwili podania zasilania.

CZYNNOŚCI PRZED INSTALACJĄ

- Nie pozwalać dzieciom na bawienie się pilotami TX.
- Upewnić się, aby nikt nie zbliżał się do poruszającego się elementu, aż do chwili, gdy się zatrzyma.
- Kontrolować często instalację, aby wykryć utratę wyważenia, czy zużycie.
- Odłączyć zasilanie silnika przed czyszczeniem elementu ruchomego.

PRZEZNACZENIE

Centralka odbiorcza dla silników asynchronicznych jednofazowych z elektromechanicznymi wyłącznikami krańcowymi, zasilanych napięciem sieciowym, przeznaczonych do automatyzacji zasłon, rolet i innych podobnych urządzeń. Kompatybilny z nadajnikami z serii KLT pracującymi na tej samej częstotliwości.

 Każdy sposób instalacji i użytkowania inny, niż opisany w niniejszych instrukcjach jest niedozwolony.

Dane techniczne



KLT-W50	
Maksymalna moc silników	500 W / 400 VA
Temperatura pracy	0°C / +55°C
Zasilanie	230 V AC ± 5% 50 Hz
Częstotliwość odbioru	433,92 MHz / 868.35 MHz
Czas trwania manewru	4 min.

Typ i średnica przewodów

Podłączenie	Zasilanie płyty sterującej e podłączenie przycisku
Typ przewodu	EN 50267-2-1
Długość przewodu 1 < 10 m	3G x 0,75 mm ²
Długość przewodu 10 < 20 m	3G x 1 mm ²
Długość przewodu 20 < 30 m	3G x 1,5 mm ²

Podłączenie	Zasilanie silnika
Typ przewodu	FR0R CEI 20-22 CEI EN
Długość przewodu 1 < 10 m	4G x 0,75 mm ²
Długość przewodu 10 < 20 m	4G x 1 mm ²
Długość przewodu 20 < 30 m	4G x 1,5 mm ²

MONTAŻ

-  Instalacja musi być przeprowadzona zgodnie z obowiązującymi przepisami prawnymi przez wykwalifikowany personel.
-  Wszystkie połączenia muszą być wykonane, gdy zasilanie elektryczne nie jest podłączone.

Praca centralki może być zakłócona przez elementy zewnętrzne takie, jak metalowe przedmioty czy osłony i pola elektromagnetyczne lub transmisje radiowe na tym samym paśmie częstotliwości. W związku z tym należy stosować plastikowej pojemniki ochronne i umieścić antenę z dala od przewodów zasilania.

- Podłączyć przewody do zacisków zgodnie ze schematem na Rys. **A** oraz z instrukcjami w rozdziale "Połączenia elektryczne".

 Z żadnego powodu nie wolno wykonywać otworów w obudowie.

Antena

Aby zapewnić prawidłowe funkcjonowanie centralka musi być wyposażona w antenę w postaci izolowanego przewodu o długości 17 cm.



 Nie przecinać, ani nie modyfikować w żaden sposób przewodu anteny.

Czynności przed instalacją

Centralka może być zamocowana wewnątrz kasety lub w skrzynce rozdzielczej tak, aby była zabezpieczona przed uderzeniami.

 Przygotować odpowiednie rury i korytka kablowe dla przeprowadzenia przewodów elektrycznych dla ochrony przed uszkodzeniami mechanicznymi.

POŁĄCZENIA ELEKTRYCZNE **A**

-  Nie podłączać do więcej, niż jednego silnika do każdej centrali.
-  Wykonać z uwagą oraz poprawnie wszystkie połączenia.
-  Błędnie wykonane połączenie może spowodować poważne uszkodzenie centralki.

Zasilanie sieciowe



- | | |
|-----------------------|-----------|
| ⑨ niebieski (wspólny) | ⑧ uziemie |
| ⑩ brązowy (faza) | |

Zasilanie silnika



- | | |
|-----------------------|-----------------|
| ⑥ niebieski (wspólny) | ⑤ czarny (faza) |
| ④ brązowy (faza) | ⑦ uziemie |

- ⚠ Zastosować przełącznik z zerem centralnym i z powrotem automatycznym.
- ⚠ Po dokonaniu połączeń elektrycznych skontrolować, czy silnik obraca się w pożądanym kierunku. W przeciwnym przypadku zamienić między sobą ① przewód brązowy i czarny ②.



Tryb działania AUTOMATYCZNY

Jest to tryb domyślny, naciskając  / , element ruchomy całkowicie otwiera się lub zamyka się.

Tryb TOTMAN (operator obecny)

Po każdym wciśnięciu przycisku  /  element ruchomy przesuwa się o 1/10 obrotu (około 36°). Po utrzymaniu przycisku wciśniętego przez dłużej, niż 2", silnik porusza się tymczasowo w trybie automatycznym, aż do pierwszego zatrzymania, po czym powraca do trybu TOTMAN.

URUCHOMIENIE

-  Wszystkie zapisywane sekwencje są zaprogramowane czasowo.
-  Po podaniu zasilania: centralka wydaje sygnał akustyczny i zobowiązuje silnik do wykonania ruchu, jeśli nie są na niej zapisane piloty, w przeciwnym wypadku wydaje tylko sygnał akustyczny.

Do sterowania centralką, oprócz sterowań radiowych można posłużyć się przyciskiem zewnętrznym, który aktywuje się po zapisaniu 1-szego TX.
Po pierwszym naciśnięciu przycisku silnik zaczyna poruszać się w wybranym kierunku. Następne naciśnięcie tego samego przycisku lub przycisku do polecenia kierunku przeciwnego, powoduje zatrzymanie silnika.

Zapamiętanie pilota TX

-  Zadziałać przed upływem 1' po podłączeniu zasilania do silnika.
- ⚠ Inne, jeszcze nie zaprogramowane silniki i akcesoria w promieniu działania TX nie mogą być zasilane.

Regulacja punktów FC rolety

-  Do regulacji punktów położenia krańcowych FC należy posłużyć się specjalnym prętem regulacyjnym P lub śrubokrętem z łbem sześciokątnym 4 mm.
- Odczepić roletę od rury nawojowej.
- Poruszać rurą bez rolety w kierunku opuszczania, aż do chwili, gdy silnik sam się zatrzyma.
- Trzymając wciśnięty przycisk **+**, **obrócić w kierunku (+)** śrubę regulacyjną dolnego **FC**, aż do chwili, gdy rura nawojowa znajdzie się w pozycji dogodnej dla zaczeplenia paska.
- Zaczeplić roletę do rury.
- Wydać polecenie podnoszenia rolety, aż do chwili, gdy silnik sam się zatrzyma.

JĘZEŁI ROLETA PRZEKRACZA NAJWIĘKSZY POŻĄDANY PUNKT, przerwać ruch, umieścić roletę poniżej pożądanego punktu zatrzymania, po czym **wykonać kilka obrotów śruby regulacyjnej wylącznika FC w kierunku (-)**.

JĘZEŁI NATOMIAST ROLETA ZATRZYMA SIĘ W POZYCJI PONIŻEJ A ZATRZYMANIA, należy obrócić śrubę regulacyjną **wylącznika FC w kierunku (+)**, aż roleta osiągnie pożądaną pozycję.



Regulacja punktów FC zasłony przeciwślonecznej

- ⚠ Uregulować położenia krańcowe **FC** zachowując pewien margines bezpieczeństwa, ponieważ pod wpływem czynników atmosferycznych tkanina może zmienić wymiary.
-  Po kilku dniach funkcjonowania dokonać kontroli instalacji oraz ewentualnych regulacji wylączników krańcowych **FC**.

Tryb automatyczny/tryb totman

Usunięcie wszystkich pilotów TX z pamięci

Abym usunąć z pamięci wszystkie piloty FC, należy powołać się na Rys.  albo też przytrzymać wciśnięty przez 10" przycisk programowania centralki.

-  Podczas tej procedury wszystkie TX i kierunek obrotu są usuwane z pamięci.
-  Przyciski pozostają aktywne i poruszają automatyką do chwili pierwszego przerwania zasilania elektrycznego.
- ⚠ Po usunięciu odczekać 10" przed wykonaniem innych operacji.

ZARZĄDZANIE PILOTAMI TX

Zapamiętanie dodatkowego TX (2-gi)

Celem zapamiętanie drugiego, dodatkowego pilota TX, powołać się na Rys.  lub krótko nacisnąć na przycisk programowania centrali, zaczekać na pojawienie się sygnału akustycznego i nacisnąć przycisk UP pilota Tx, który pragnie się zapamiętać.

Można zapisać maks. do 20 Tx (włącznie z centralkami meteo i/lub timerami).

-  Jeśli próbuje się dodać 21-szego tx, centralka wydaje 5 kolejnych dźwięków beep, sygnalizując, że pamięć jest pełna.

DEKLARACJA ZGODNOŚCI WE - firma CAME S.p.A.

oświadcza, że niniejsze urządzenie spełnia zasadnicze wymagania i inne odpowiednie przepisy ustanowione przez dyrektywy 2014/53/UE, 2014/30/UE.

Oryginał dostępny na www.came.com.

Złomowanie - Przed rozpoczęciem czynności należy zapoznać się z miejscowymi regulacjami prawnymi dotyczącymi danego rodzaju materiału. Elementy opakowania (karton, plastik, itd.), są przyjmowane ze stałymi odpadami miejskimi i mogą być likwidowane bez żadnej trudności, wykonując selektywną zbiórkę odpadów do ponownego przetworzenia. Inne elementy (płyty elektroniczne, przekazniki, itd.), mogą natomiast zawierać substancje zanieczyszczające. Należy je więc usunąć i oddać do zakładów wyspecjalizowanych do ich przetworzenia.

NIE PORZUCAĆ W ŚRODOWISKU!

Producent zastrzega sobie prawo wprowadzania zmian bez wcześniejszego powiadomienia.

RU

УСЛОВНЫЕ ОБОЗНАЧЕНИЯ



Прочитайте внимательно.



Разделы, касающиеся безопасности.

КП: конечные положения.

Подвижный элемент: включает маркизы, роллеты, солнцезащитные экраны, если нет других указаний.



Количество коротких движений привода «вверх-вниз» после нажатия кнопки указывает на то, что радиоприемник получил команду.



Максимально допустимое время для выполнения процедуры с момента подачи напряжение электропитания.

ПЕРЕД УСТАНОВКОЙ

- Не позволяйте детям играть с передатчиками.
- Убедитесь в отсутствии посторонних рядом с подвижным элементом во время его движения.
- Периодически проверяйте конструкцию на нарушение балансировки и наличие следов износа или повреждений.
- Перед чисткой подвижного элемента отключите электропитание привода.

НАЗНАЧЕНИЕ

Радиоприемник для асинхронного однофазного двигателя с электромеханическими концевыми выключателями, питаемого сетевым напряжением и предназначенного для приводов маркиз, рольставен и других солнцезащитных систем. Совместим со всеми передатчиками серии KLT, работающими на той же частоте.



Запрещается использовать устройство не по назначению и устанавливать его методами, отличными от описанных в настоящей инструкции.

Технические характеристики

KLT-W50	
Макс. мощность двигателя	500 W / 400 VA
Диапазон рабочих температур	0°C / +55°C
Электропитание	230 V AC ± 5% 50 Hz
Рабочая частота	433,92 MHz / 868.35 MHz
Время непрерывной работы	4 min.

Тип и сечение кабелей

Подключение	Электропитание и внешний выключатель
Тип кабеля	EN 50267-2-1
Длина кабеля 1 < 10 м	3G x 0,75 mm ²
Длина кабеля 10 < 20 м	3G x 1 mm ²
Длина кабеля 20 < 30 м	3G x 1,5 mm ²

Подключение	Привод
Тип кабеля	FR0R CEI 20-22 CEI EN
Длина кабеля 1 < 10 м	4G x 0,75 mm ²
Длина кабеля 10 < 20 м	4G x 1 mm ²
Длина кабеля 20 < 30 м	4G x 1,5 mm ²

МОНТАЖ

- ⚠️ Монтаж должен производиться квалифицированным персоналом в полном соответствии с требованиями действующих норм безопасности.
- ⚠️ Все подключения должны выполняться только после полного обесточивания системы.

На работе радиоприемника могут сказываться помехи, вызванные внешними факторами и предметами, например, крупными объектами, металлическими покрытиями и электромагнитными полями, радиопередачами на той же частоте, которые могут значительно ухудшить работу радиоприемника; следовательно необходимо использовать пластиковые корпуса и размещать антенну таким образом, чтобы она находилась вдали от кабелей электропитания.

- Подключите провод к контактам, как показано на рис. A, и как предусмотрено в разделе "Электрические подключения".



Категорически запрещается рассверливать отверстия в корпусе.

Антенна

Для нормальной работы радиоприемник оснащен антенной в виде изолированного провода длиной 17 см.



Категорически запрещается отрезать или менять антенный кабель.

Предварительные проверки

Радиоприемник может быть закреплен внутри монтажного корпуса или разветвительной коробки, обеспечивающей надежную защиту от механических повреждений.



Подготовьте лотки и каналы для проводки кабеля, гарантирующие надежную защиту от механических повреждений.

ЭЛЕКТРИЧЕСКИЕ ПОДКЛЮЧЕНИЯ A



Не подключайте к радиоприемнику более одного привода.



Строго соблюдайте предусмотренные подключения.



Неправильное подключение может привести к серьезным неисправностям радиоприемника.

Сетевое электропитание

9

голубой (общий)

10

коричневый (фаза)

8

земля

Подключение привода

6

голубой (общий)

4

коричневый (фаза)

5

черный (фаза)

7



земля



Используйте выключатель с центральным нулем и автоматическим механизмом возврата.

- ⚠ Выполнив электрические подключения, проверьте направление вращения привода. В противном случае поменяйте местами коричневый ① и черный ② провода.

АВТОМАТИЧЕСКИЙ РЕЖИМ

Это режим по умолчанию; при нажатии  / , подвижный элемент полностью открывается или закрывается.

Режим ПРИСУТВИЕ ОПЕРАТОРА

При каждом нажатии кнопки  /  подвижный элемент смещается на 1/10 оборота (приблизительно 36°).

При продолжительном (более 2 с) нажатии кнопки привод начинает работать в автоматическом режиме до первой остановки, после чего возвращается к режиму "Присутствие оператора".

АКТИВАЦИЯ

 Все процедуры программирования должны выполняться в строго установленное время.

 При подаче электропитания: радиоприемник подает звуковой сигнал, и, если в памяти нет передатчиков, привод осуществляет движение; в противном случае, результатом будет только звуковой сигнал.

К радиоприемнику возможно подключение внешнего выключателя, который активируется после программирования 1-го передатчика.

После первого нажатия привод начинает вращаться в выбранном направлении. Последующее нажатие этой же кнопки или кнопки с указателем обратного направления останавливает движение привода.

Программирование 1-го передатчика **D**

 Приступите к выполнению процедуры в течение 1 минуты с момента подачи напряжения на привод.

⚠ Другие незапрограммированные приводы и аксессуары в радиусе действия передатчика должны быть выключены.

Регулировка КП на рольставнях **E**

 Для регулировки КП используйте регулировочный инструмент или торцевую шестигранную отвертку 4 мм.

- Отсоедините полотно рольставен от вала.
- Приведите в движение вал без рольставен, позволяя ему вращаться вниз до тех пор, пока он сам не остановится.
- Нажав кнопку, **вращайте** регулировочный винт нижнего **КП** по направлению (+) до тех пор, пока вал не займет положение, удобное для крепления ленты.
- Прикрепите рольставни к валу.
- Поднимайте полотно до тех пор, пока привод не остановится.

Если привод остановился выше желаемой точки: остановите движение привода, установите роlette ниже требуемого положения и отрегулируйте **КП, вращая регулировочный винт по направлению (-).**

Если привод остановился ниже желаемой точки, вращайте регулировочный винт КП по направлению (+) до тех пор, пока полотно роллет не займет нужное положение.

Регулировка КП на маркизах

⚠ Отрегулируйте **КП**, оставив дополнительное пространство с учетом возможного изменения размеров полотна под воздействием атмосферных осадков.

 Необходимо провести пробную эксплуатацию в течение нескольких дней, после чего выполнить окончательную регулировку **КП**.

Автоматический режим/режим "присутствие оператора" **F**

Удаление всех передатчиков из памяти **G**

Для удаления всех передатчиков из памяти следуйте указаниям на рисунке **G** или нажмите кнопку программирования и удерживайте ее в течение 10 с.

 С помощью этой процедуры из памяти удаляются все передатчики и данные о направлении вращения привода.

 Кнопки остаются активными для управления подвижным элементом до первого отключения электроэнергии.

⚠ После удаления необходимо подождать 10 с, прежде чем приступить к выполнению других действий.

ПРОГРАММИРОВАНИЕ ДОПОЛНИТЕЛЬНЫХ ПЕРЕДАТЧИКОВ **H**

Программирование второго передатчика

Для программирования дополнительного передатчика следуйте указаниям на рис. **H** или же быстро нажмите кнопку программирования на блоке управления, дождитесь звукового сигнала и нажмите кнопку "**ВВЕРХ**" на программируемом передатчике.

Можно запрограммировать до 20 передатчиков (включая моноблоки с метеосенсором и/или таймеры).

 При попытке добавить 21-й передатчик радиоприемник издает 5 последовательных звуковых сигналов, указывающих на то, что память заполнена.

ДЕКЛАРАЦИЯ ЕС О СООТВЕТСТВИИ - Компания GAMA

S.p.A. заявляет о том, что это устройство соответствует основным требованиям и другим положениям, установленным Директивами 2014/53/UE, 2014/30/UE.

Оригинал см. на www.gama.com.

УТИЛИЗАЦИЯ - Утилизацию необходимо проводить в соответствии с действующим законодательством местности, в которой производилась эксплуатация изделия. Упаковочные компоненты (картон, пластмасса и т.д.) — утилизируемые твердые отходы, которые необходимо просто разделить, чтобы они могли быть переработаны. Другие компоненты (электронные платы, батарейки брелоков-передатчиков и т.д.) могут содержать загрязняющие вещества. Они должны передаваться компаниям, имеющим лицензию на их переработку.

НЕ ЗАГРЯЗНЯЙТЕ ОКРУЖАЮЩУЮ СРЕДУ!

Все данные и информация, содержащиеся в этой инструкции, могут быть изменены в любое время и без предварительного уведомления.

- IT** • Per ogni ulteriore informazione su azienda, prodotti e assistenza nella vostra lingua:
EN • For any further information on company, products and assistance in your language:
FR • Pour toute autre information sur la société, les produits et l'assistance dans votre langue :
DE • Weitere Infos über Unternehmen, Produkte und Kundendienst bei:
ES • Por cualquier información sobre la empresa, los productos y asistencia en su idioma:
NL • Voor meer informatie over het bedrijf, de producten en hulp in uw eigen taal:
PT • Para toda e qualquer informação acerca da empresa, de produtos e assistência técnica, em sua língua:
PL • Wszystkie inne informacje dotyczące firmy, produktów oraz usług i pomocy technicznej w Waszym języku znajdują się na stronie:
RU • Для получения дополнительной информации о компании, продукции и сервисной поддержке на вашем языке:



CAME 

CAME.COM

CAME S.P.A.

Via Martiri Della Libertà, 15

31030 Dosson di Casier - Treviso - Italy

tel. (+39) 0422 4940 - fax. (+39) 0422 4941