

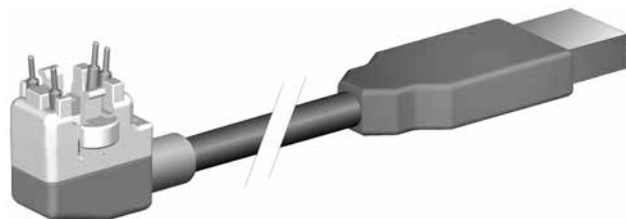

- FR** Notice
- DE** Anleitung
- IT** Manuale
- NL** Handleiding
- EN** Instructions
- ES** Instrucciones
- PT** Instruções
- PL** Instrukcja
- CS** Návod
- NO** Veiledning
- DA** Brugsanvisning
- FI** Käyttöopas
- SV** Bruksanvisning
- EL** Οδηγίες χρήσης
- BG** Наръчник
- HU** Útmutató
- SL** Navodila
- RU** инструкции
- ZH** 说明书
- KO** 사용 설명서
- AR** دليل التركيب



TL25 SET&GO PROJECT USB CABLE

SOMFY ACTIVITES SA

50 avenue du Nouveau Monde,
74300 CLUSES FRANCE

www.somfy.com





 Nous nous soucions de notre environnement. Ne jetez pas votre appareil avec les déchets ménagers habituels. Déposez-le dans un point de collecte agréé pour son recyclage.

 Wir wollen die Umwelt schützen. Entsorgen Sie das Produkt nicht mit dem Hausmüll. Geben Sie dieses bei einer zugelassenen Recycling-Sammelstelle ab.

 L'ambiente ci sta a cuore. Non smaltire il dispositivo con i normali rifiuti domestici. Consegnarlo in un punto di raccolta approvato per il riciclaggio.

 Wij geven om ons milieu Werp het apparaat niet weg met het huishoudelijk afval. Breng het naar een erkend inzamelpunt voor recycling.

 We care about our environment. Do not dispose of the appliance with usual household waste. Give it to an approved collection point for recycling.

 Nos preocupa el medioambiente. No tire el aparato junto con los desechos domésticos habituales. Llévelo a un punto de recogida aprobado para su reciclaje.e.

 Importamo-nos com o nosso ambiente. Não elimine o aparelho juntamente com o lixo doméstico. Entregue-o num ponto de recolha autorizado, para ser reciclado.

 Dbamy o środowisko. Nie wyrzucaj produktu z odpadami domowymi. Przekaż je do certyfikowanego punktu zbiórki w celu recyklingu.

 Pečujeme o naše životní prostředí. Přístroj nevyhazujte spolu s domovním odpadem. Zanešte jej na sběrné místo zajišťující jeho recyklaci.

 Vi tar vare på miljøet. Ikke kast produktet i det vanlige husholdningsavfallet. Lever det inn til et godkjent innsamlingspunkt for resirkulering..

 Vi værner om miljøet. Bortkast ikke apparatet sammen med husholdningsavfallet. Indlever det til et godkendt indsamingssted for genbrug.

 Huolehditaan ympäristöstämme. Älä hävitä laitetta koskaan talousjätteen mukana. Vie se sille varattuun kierrätyspisteeseen.

 Vi bryr oss om miljøen. Kasta inte produkten i hushållssoporna. Lämn den till en godkänd återvinningscentral.

 Μερμνούμε για το περιβάλλον μας. Μην απορρίπτετε τη συσκευή μαζί με τα οικιακά απορρίμματα. Παραδώ-στε την σε κέντρο περισυλλογής που είναι εγκριμένο για την ανακύκλωση.

 Ние се грижим за нашата среда. Не изхвърляйте уреда с обичайните битови отпадъци. Дайте го на одобрен пункт за събиране за рециклиране.

 Vigyázunk a környezetünkre. Ne dobja a készüléket a háztartási hulladék közé. Adja le az újrahasznosítást végző hivatalos gyűjtőhelyen.

 Vigyázunk a környezetünkre. Ne dobja a készüléket a háztartási hulladék közé. Adja le az újrahasznosítást végző hivatalos gyűjtőhelyen.

 Skrbimo za svoje okolje. Naprave ne odvrzite z običajnimi gospodinjiskimi odpadki. Dajte ga na odobreno zbirno mesto za recikliranje.

 Мы заботимся об окружающей среде. Не выбрасывайте изделие вместе с бытовыми отходами. Сдайте его в специализированный пункт сбора для утилизации.

 损坏的电器产品和蓄电池不应与普通的家庭垃圾一并处理。确保将它们放在专门提供的容器中或确保它们会被回收的授权组织处。

 당사는 환경에 지속적인 관심을 갖습니다. 제품을 일반 가정용 쓰레기와 함께 폐기하지 마십시오. 제품을 승인된 재활용 수거 장소로 가져가십시오.

 نهتم بالبيئة. يرجى عدم إلقاء الجهاز مع النفايات المنزلية. وتخلص منه في نقطة تجميع مخصصة لإعادة التدوير.

1

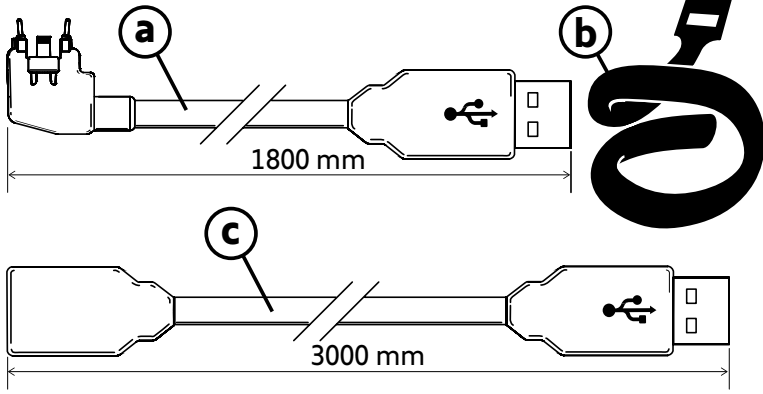

2

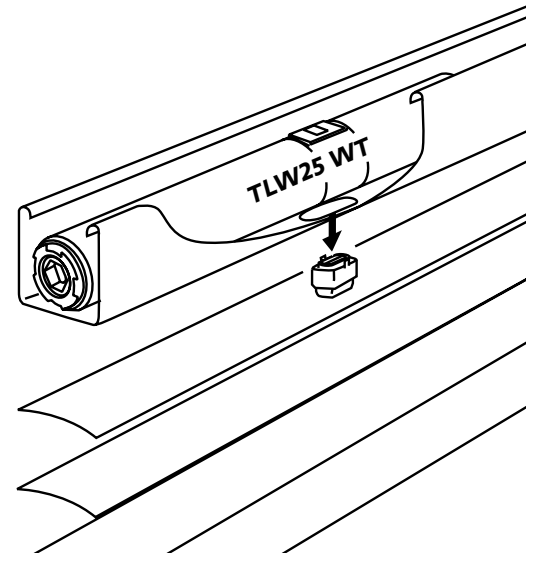

3

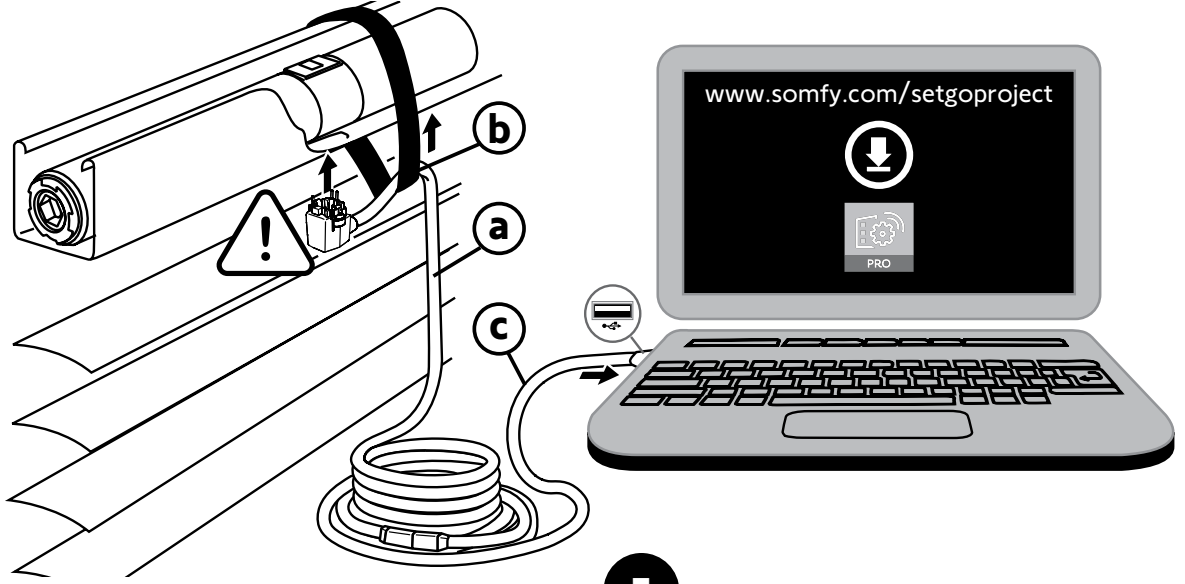

4



5

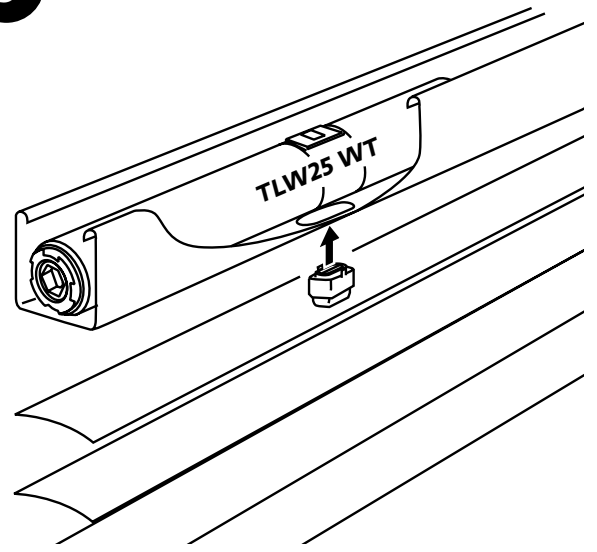

Images not contractually binding

SOMFY ACTIVITES SA, Société Anonyme, capital 35.000.000 Euros, RCS Annecy, 303.970.230 - 05/2021